



Catálogo

Disponível nas aplicações Honeywell ED&S





Honeywell ED & S fabrica e vende equipamentos eléctricos e soluções para edifícios na Europa, Médio Oriente, Índia e Ásia-Pacífico. A divisão ED & S (equipamentos e sistemas eléctricos) fornece sistemas inovadores e seguros de soluções de distribuição eléctrica com baixo consumo de energia para uso residencial e terciário.

Como Grupo internacional, contamos com novas tecnologias para desenvolver os melhores produtos e soluções. As nossas marcas: Ex-Or, Friedland, homexpert, MK Elétric e Peha utilizam os processos mais recentes de fabrico para fornecer produtos com elevado valor e uma relação preço-qualidade optimizada, distribuimos na Europa e no resto do Mundo. A nossa divisão tem fábricas no Reino Unido, Alemanha, Arábia Saudita, Malásia e Índia. Com mais de 3.400 funcionários, operamos na Europa e Médio Oriente e distribuimos em mais de 100 países.

Como elementos-chave da nossa estratégia, estamos a desenvolver formas de promover a eficiência energética e conforto nos edifícios. No sul da Europa, as marcas de referência são Friedland, Peha e homexpert ...

www.friedland-eds.com
www.homexpertbyhoneywell.com
www.peha.de



Índice

Friedland™ 
by Honeywell

→ CARRILHÕES

Carrilhões sem fios Libra+	p. 4
Carrilhões sem fios Décor	p. 12
Carrilhões com fios	p. 16
Botões	p. 26

→ CAMPAINHAS & TRANSFORMADORES

Campainhas	p. 33
Bezouros e cornetas	p. 33
Campainhas industriais	p. 34
Transformadores	p. 35

→ DETECTORES E PROJECTORES

Detectores de movimento com fios Spectra	p. 38
Detectores de movimento sem fios Spectra	p. 40
Detectores de movimento com fios Spectra+	p. 44
Detectores de movimento sem fios Spectra+	p. 45
Projectores com detector Spectra	p. 46

Novidade

SEGURANÇA

Alarmes sem fios Response	p. 50
----------------------------------	-------

DETECTORES DE PRESENÇA SENSOLUX

Detectores de presença Sensolux	p. 56
--	-------

Novidade

PEHA
by Honeywell



Carrilhões sem fios Libra+

Características da Gama



Sem fios



Flash



140° Ângulo de Detecção



Índice de protecção IP55



Distância em metros*



Número de toques ou melodias x6



De ligação à tomada



Compatível com e sem Fios



Portátil



868 MHz Frequência



GARANTIA 2 ANOS
Garantia

*Medido em campo aberto

Com um design moderno, a gama LIBRA+ integra-se perfeitamente no interior da sua casa

Graças às inúmeras possibilidades, como o flash, ajuste do volume, escolha das melodias ou ícones, será possível controlar o ambiente de acordo com os seus desejos e necessidades em diferentes momentos do dia.

Os Benefícios ...

- ▶ Design moderno
- ▶ Sem fios: fácil e rápido de instalar
- ▶ Sons polifónicos: sons com qualidade CD
- ▶ Ajuste de volume
- ▶ Frequência de funcionamento: 868 MHz
- ▶ Auto programação entre o botão e o carrilhão
- ▶ Ícones que identificam o botão activado
- ▶ Ideal para transformar o seu sistema com fios existente numa instalação sem fios através dos conversores D934S

O mais profissional dos carrilhões sem fios



libra+

Carrilhão sem fios Libra+

D911S Prateado



Código de barras
5004100219046

KIT CARRILHÃO COM FLASH E BOTÃO CONVERSOR SEM FIOS 200M



- Design moderno
- Ajuste do volume
- Auto programação entre o botão e o carrilhão
- 6 Ícones que identificam o botão activado
- Botão / conversor IP55
- Indicador de nível da pilha
- 90dB
- Compatível com as gamas Spectra e Spectra+

Alimentação

Carrilhão : 4 pilhas alcalinas LR14 (não incluídas)
Botão: 1 pilha lithium CR2032 (incluída)

Dimensões

140 x 113 x 40,5 mm
35 x 90 x 20 mm

D915S Branco



Código de barras
5004100219442

KIT CARRILHÃO COM FLASH E BOTÃO CONVERSOR SEM FIOS 200M



- Design moderno
- Ajuste do volume
- Auto programação entre o botão e o carrilhão
- 6 Ícones que identificam o botão activado
- Botão / conversor IP55
- Indicador de nível da pilha
- 90dB
- Compatível com as gamas Spectra e Spectra+

Alimentação

Carrilhão : 4 pilhas alcalinas LR14 (não incluídas)
Botão: 1 pilha lithium CR2032 (incluída)

Dimensões

140 x 113 x 40,5 mm
35 x 90 x 20 mm

D912S Prateado



Código de barras
5004100219107

KIT CARRILHÃO E BOTÃO CONVERSOR SEM FIOS 100M



- Design moderno
- Ajuste do volume
- Auto programação entre o botão e o carrilhão
- 3 Ícones que identificam o botão activado
- Botão / conversor IP55
- Indicador de nível da pilha
- 80dB

Alimentação

Carrilhão : 3 pilhas alcalinas LR6 (não incluídas)
Botão: 1 pilha lithium CR2032 (incluída)

Dimensões

125 x 96,5 x 31 mm
35 x 90 x 20 mm



D942S Branco



Código de barras
5004100950314

KIT CARRILHÃO PLUG-IN COM FLASH E BOTÃO CONVERSOR 150M



- Design moderno
- Ideal para casas com jardim e apartamentos grandes
- Auto programação entre o botão e o carrilhão
- 3 Ícones que identificam o botão activado
- Botão / conversor IP55
- 75dB

Alimentação

Carrilhão: 230V, 50Hz
Botão : 1 pilha lithium CR2032 bateria (incluída)

Dimensões

110 x 71 x 85 mm
35 x 90 x 20 mm

D962S Branco



Código de barras
5004100890191

KIT CARRILHÃO COM FLASH E DETECTOR PIR SEM FIOS 200M



- Fácil e rápido de instalar
- Conceito de Carrilhão com dupla função:
 - « Aviso sonoro » se associado a um detector de movimento sem fios da gama Spectra ou Spectra+
 - « Carrilhão » se associado a um botão de campainha Libra +
- Ajuste de fotocélulas com regulação de luminosidade evitando activação desnecessária
- Ideal para pátios, jardins, anexos, garagem individual ...
- Auto programação entre o detector e o carrilhão
- Compatível com produtos das gamas Libra +, Spectra e Spectra+
- 90dB
- 6 Ícones que identificam o botão activado

Alimentação

Carrilhão: 4 pilhas alcalinas LR14 (não incluídas)
Detector: 1 pilha alcalina 9V PP3 (não incluída)

Dimensões

143 x 113 x 40,5 mm
110 x 73 x 95 mm

D917S Prateado



Código de barras
5004100219169

CARRILHÃO COM FLASH SEM FIOS 200M



- Design moderno
- Ajuste de volume
- 6 Ícones que identificam o botão activado
- Indicador de bateria fraca
- 90dB
- Compatível com as gamas Spectra e Spectra +

Alimentação

4 pilhas alcalinas LR14 (não incluídas)

Dimensões

140 x 113 x 40,5 mm

Carrilhão sem fios Libra+

D918S Branco



Código de barras
5004100219480

CARRILHÃO COM FLASH SEM FIOS 200M



- Design moderno
- Ajuste de volume
- 6 Ícones que identificam o botão activado
- Indicador de bateria fraca
- 90dB
- Compatível com as gamas Spectra e Spectra +

Alimentação

Carrilhão : 4 pilhas alcalinas LR14 (não incluídas)

Dimensões

140 x 113 x 40,5 mm

D930S Branco



Código de barras
5004100219244

BOTÃO VERTICAL SEM FIOS



- Luz indicadora de funcionamento

Alimentação

1 pilha de lithium CR2032 (incluída)

Dimensões

80 x 30 x 17 mm

D931S Preto



Código de barras
5004100219282

BOTÃO VERTICAL SEM FIOS



- Luz indicadora de funcionamento

Alimentação

1 pilha de lithium CR2032 (incluída)

Dimensões

80 x 30 x 17 mm

D932S Latão



Código de barras
5004100219329

BOTÃO VERTICAL SEM FIOS



- Decorativo
- Luz indicadora de funcionamento

Alimentação

1 pilha de lithium CR2032 (incluída)

Dimensões

80 x 30 x 17 mm

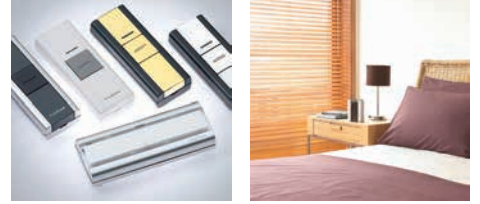

D933S Cromado



Código de barras

5004100219367

BOTÃO VERTICAL SEM FIOS



- Decorativo
- Luz indicadora de funcionamento

Alimentação

1 pilha de lithium CR2032 (incluída)

Dimensões

80 x 30 x 17 mm

D934S Prateado



Código de barras

5004100219404

BOTÃO CONVERSOR SEM FIOS -PORTA ETIQUETA



- Porta etiqueta para identificação (nome)
- Possibilidade de ligar a um contacto de porta sinalizando uma entrada ou saída
- Ligação em paralelo ao sistema existente ou ligação sem fios
- Luz indicadora de funcionamento

Alimentação

1 pilha de lithium CR2032 (incluída)

Dimensões

35 x 90 x 20 mm

D935 Preto



Código de barras

5004100219206

TRANSFORMADOR PARA CARRILHÃO DE 200M



- A campainha não precisa de pilhas
- Tensão : entre 220-240V alternados- Saída 3,6V contínuos

Dimensões

81 x 56 x 66 mm

D936S Branco



Código de barras

5004100219640

DETECTOR/AVISO DE TELEFONE LIBRA+



- Não perca mais chamadas...
- Instalação rápida e fácil: sem fios, funciona com pilhas e adaptador (não fornecido)
- Alcance 150 m em espaço aberto
- Activa o Libra+ no icone respectivo, quando o telefone toca
- Ideal para pessoas com dificuldades auditivas ou para ambientes ruidosos.
- Se não ouvir o telefone, pode ver no carrilhão que existe uma chamada não atendida
- Auto programação entre o botão e o carrilhão
- Frequência de funcionamento : 868 MHz
- Luz Led de aviso

Alimentação

1 pilha de lithium CR2032 (incluída)

Dimensões

89 x 35 x 17 mm

Informações técnicas

Referência	Cor	Alcance*	Nº de toques	Dimensão mm	Alimentação	Duração das pilhas **	Frequência de funcionamento	Nível sonoro	Quantidade por caixa
Kit carrilhão com flash e botão conversor sem fios 200m									
D911S	Prateado	200m	6 melodias 3 toques	140 x 113 x 40,5 35 x 90 x 20	4*LR14/C 1*CR2032	12 meses 18 meses	868 MHz	90dB	4
Kit carrilhão com flash e botão conversor sem fios 200m									
D915S	Branco	200m	6 melodias 3 toques	140 x 113 x 40,5 35 x 90 x 20	4*LR14/C 1*CR2032	12 meses 18 meses	868 MHz	90dB	4
Kit carrilhão e botão conversor sem fios 100m									
D912S	Prateado	100m	3 melodias 3 toques	125 x 96,5 x 31 35 x 90 x 20	3*LR6/AA 1*CR2032	12 meses 18 meses	868 MHz	80dB	4
Kit carrilhão plug-in com flash e botão conversor sem fios 150m									
D942S	Branco	150m	3 melodias 3 toques	110 x 71 x 85 35 x 90 x 20	230V 1*CR2032	18 meses	868 MHz	75dB	4
Kit carrilhão com flash e detector PIR sem fios 200m									
D962SWH1	Branco	200m	1 melodia	143 x 113 x 40,5 110 x 73 x 95	4*LR14/C 1*9V PP3	12 meses 12 meses	868 MHz	90dB	4
Receptor com flash sem fios									
D917S	Prateado	200m	6 melodias 3 toques	140 x 113 x 40,5	4*LR14/C	12 meses	868 MHz	90dB	4
Receptor com flash sem fios									
D918S	Branco	200m	6 melodias 3 toques	140 x 113 x 40,5	4*LR14/C	12 meses	868 MHz	90dB	4
Botão Vertical sem fios									
D930S	Branco	-	-	80 x 30 x 17	1*CR2032	18 meses	868 MHz	-	6
Botão Vertical sem fios									
D931S	Preto	-	-	80 x 30 x 17	1*CR2032	18 meses	868 MHz	-	6
Botão Vertical sem fios									
D932S	Latão	-	-	80 x 30 x 17	1*CR2032	18 meses	868 MHz	-	6
Botão Vertical sem fios									
D933S	Cromado	-	-	80 x 30 x 17	1*CR2032	18 meses	868 MHz	-	6
Botão conversor sem fios - Porta etiqueta									
D934S	Prateado	-	-	35 x 90 x 20	1*CR2032	18 meses	868 MHz	-	6
Transformador para carrilhão de 200m									
D935	Preto	-	-	81 x 56 x 66	-	-	-	-	4
Detector / Aviso de telefone LIBRA+									
D936S	Branco	-	-	89 x 35 x 17	1*CR2032	12 meses	868 MHz	-	1

* Medido em campo livre

** Informação indicativa, pode alterar dependendo do uso

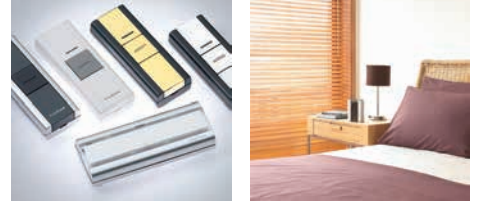

• Localizar uma visita na porta principal ou secundária

Ideal para :

- Apartamentos - Vivendas (Kit carrilhão D912S 100m modelo sem flash, ou D942S 150m plug-in, D911S ou D915S 200m + possibilidade de adicionar um botão D934S)



• Informar um visitante por um flash brilhante

Ideal para :

- Pessoas com dificuldade de audição
 - Locais barulhentos (oficinas...)
 - Preservar o silêncio (sestas de crianças, reuniões...)
- (Kit carrilhão D911S ou D915S 200m e receptores adicionais D917S ou D918S 200m ou kit D942S plug-in 150m)



• Detectar intrusão
• Sinalizar uma passagem
• Anunciar um visitante

Ideal para :

- Lojas - Armazens - Oficinas (Kit sem fios com detector infravermelhos e carrilhão D962S WHI + possibilidade de adicionar um botão D934S adicional)

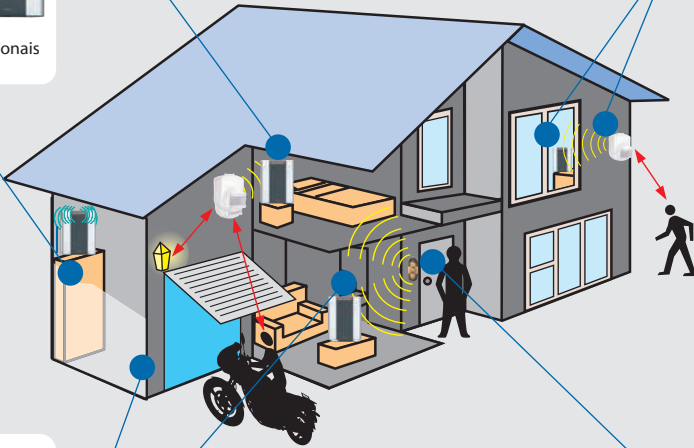

• Automatizar a iluminação
• Detectar um intruso
• Anunciar ou sinalizar um visitante

Ideal para :

- Garagens - Jardim (Kit sem fios com detector de movimento infravermelho e receptor com fio Spectra)
- L420S WHI ou BLK
+Receptor D917S ou D918S 200m)



• Faça evoluir uma instalação de campainhas com fios e beneficie das vantagens de um sistema sem fios

- Botão conversor D934S
- +
ou
- (Botão de extensão D934S e carrilhão com fios D3230 ou botão D622) compatível com todos os carrilhões da gama Libra +

Libra+ : Mais que um carrilhão... Um sistema

Libra+



Carrilhões sem fios Decor

As características da Gama



Sem fios



Número de toques ou melodias x6



Índice de proteção IP54



Distância da porta em metros*



Frequência 433 MHz



Garantia 3 ANOS

Com um design elegante e moderno, os carrilhões da gama Decor vão ajustar-se perfeitamente à sua decoração de interiores. Com ou sem fios para responder a todas as suas necessidades, um som claro com qualidade CD, melodias modernas ou tradicionais, terá ao seu dispor um leque de opções.

Os Benefícios...

- ▶ Design moderno de vidro ou madeira com acabamento prateado
- ▶ Alcance de 200m em campo aberto : adequado para superfícies pequenas e grandes com jardim
- ▶ Escolha 5-25 toques polifónicos com qualidade de CD, melodias modernas e clássicas
- ▶ Ajuste do volume
- ▶ Com ou sem fios, de instalação simplificada de acordo com suas necessidades
- ▶ Auto programação entre o botão e o carrilhão

A decoração também inclui o carrilhão...

Carrilhões sem fios Decor

D520S Vidro



Código de barras
5004100170330

KIT CARRILHÃO SEM FIOS EM VIDRO 200M - CRISTALLO



- Carrilhão de vidro e acabamento cromado
- Ajuste do volume
- Auto programação entre o botão e o carrilhão
- Possibilidade de adicionar um botão para uma segunda entrada
- 78/80dB

Alimentação

Carrilhão: 4 pilhas alcalinas LR14 (não incluídas)
Botão: 1 pilha lithium CR2032 (incluída)

Dimensões

160 x 220 x 50 mm
37 x 80 x 22 mm

D524S Vidro



Código de barras
5004100170378

KIT CARRILHÃO SEM FIOS EM VIDRO 200M - MURANO



- Carrilhão de vidro e acabamento prateado
- Ajuste do volume
- Auto programação entre o botão e o carrilhão
- Possibilidade de adicionar um botão para uma segunda entrada
- 78/80dB

Alimentação

Carrilhão: 3 LR14 pilhas alcalinas (não incluídas)
Botão: 1 pilha lithium CR2032 (incluída)

Dimensões

220 x 160 x 50 mm
37 x 80 x 22 mm

D500S Madeira



Código de barras
5004100224682

KIT CARRILHÃO SEM FIOS 200M - SYMPHONY



- Carrilhão de madeira e acabamento prateado
- Ajuste do volume
- Auto programação entre o botão e o carrilhão
- Possibilidade de adicionar um botão para uma segunda entrada
- 78/80dB

Alimentação

Carrilhão: 4 pilhas alcalinas LR14 (não incluídas)
Botão: 1 pilha lithium CR2032 (incluída)

Dimensões

160 x 220 x 55 mm
37 x 80 x 22 mm

D501S Madeira



Código de barras
5004100224699

KIT CARRILHÃO SEM FIOS 200M - SONATA



- Carrilhão de madeira
- Ajuste do volume
- Auto programação entre o botão e o carrilhão
- Possibilidade de adicionar um botão para uma segunda entrada
- 78/80dB

Alimentação

Carrilhão: 3 LR14 pilhas alcalinas (não incluídas)
Botão: 1 pilha lithium CR2032 (incluída)

Dimensões

190 x 150 x 50 mm
37 x 80 x 22 mm



D503S Branco



Código de barras

5004100224712

KIT CARRILHÃO SEM FIOS 200M - FANTASIA



- 25 toques diferentes
- Ajuste do volume
- Auto programação entre o botão e o carrilhão
- Possibilidade de adicionar um botão para uma segunda entrada
- 78/80dB

Alimentação

Carrilhão: 3 LR14 pilhas alcalinas (não incluídas)
Botão: 1 pilha lithium CR2032 (incluída)

Dimensões

193 x 152 x 30 mm
37 x 80 x 22 mm

D515S Branco



Código de barras

5004100224484

BOTÃO - PORTA ETIQUETAS



- Porta etiquetas
- Luz de indicação de funcionamento

Alimentação

Botão: 1 pilha lithium CR2032 (incluída)

Dimensões

37 x 80 x 22 mm

Informações técnicas

Ref.	Cor	Nome	Alcance *	Numero de toques	Dimensões mm	Alimentação	Duração média das pilhas**	Frequência de funcionamento	Nível Sonoro	Quantidade por caixa
D520S	Vidro e prateado	Cristallo	200m	7	160 x 220 x 50 37 x 80 x 22	4*LR14/C 1*CR2032	12 meses 18 meses	433 MHz	78/80 dB	2
D524S	Vidro e prateado	Murano	200m	6	220 x 160 x 50 37 x 80 x 22	3*LR14/C 1*CR2032	12 meses 18 meses	433 MHz	78/80 dB	2
D500S	Madeira	Symphony	200m	7	160 x 220 x 55 37 x 80 x 22	4*LR14/C 1*CR2032	12 meses 18 meses	433 MHz	78/80 dB	2
D501S	Madeira	Sonata	200m	6	190 x 150 x 50 37 x 80 x 22	3*LR14/C 1*CR2032	12 meses 18 meses	433 MHz	78/80 dB	2
D503S	Branco	Fantasia	200m	25	193 x 152 x 30 37 x 80 x 22	3*LR14/C 1*CR2032	12 meses 18 meses	433 MHz	78/80 dB	2
D515S	Branco	Botão porta etiquetas	-	-	37 x 80 x 22	1*CR2032	18 meses	433 MHz	-	6



* Medido em campo aberto

** Informação indicativa, pode alterar dependendo do uso





Guia para a redução da propagação das ondas de rádio

Ao atravessar paredes e divisórias* o alcance do sinal é reduzido

1 parede:

1	Tijolo		esp. : 25 cm	40%
2	Betão		esp. : 20 cm	50%
3	Madeira		esp. : 7 cm	10%

2 paredes:

1	+	1		64%
1	+	3		46%
2	+	2		75%
2	+	3		55%

Este guia é indicativo. Os resultados de propagação estão sujeitos a variações difíceis de avaliar, pois dependem da configuração do local e composições exatas dos materiais. Consequentemente, a aplicação deste guia não podem ser garantidos pela sociedade Honeywell ED & S



Carrilhões com fios

Características das gamas



Com fios



Número de melodias
ou toques



Garantia

Friedland oferece uma gama completa de carrilhões com fio: com ou sem transformador, som mecânico ou electrónico, com desenhos tradicionais ou decorativos.

Os Benefícios...

- ▶ A fiabilidade FRIEDLAND nos carrilhões com fios
- ▶ Ampla escolha de carrilhões e botões simples ou decorativos, luminosos ou tradicionais, com ou sem suporte de etiqueta

O carrilhão em toda a sua simplicidade ...

Carrilhões com fios

Baixa tensão - Som natural electromecânico - Transformador incluído

D3230 Branco



Código de barras
5004100214171

CARRILHÃO COM FIOS - BIG BEN



- 2 notas
- 80dB

Alimentação

Transformador incorporado

Dimensões

171 x 105 x 49 mm

D3126 Branco



Código de barras
5004100214911

CARRILHÃO COM FIOS - FESTIVAL



- 2 notas
- 80dB

Alimentação

Transformador incorporado

Dimensões

171 x 105 x 50 mm

Baixa tensão - Som electrónico - Pilhas ou transformador em separado

D525S Vidro



Código de barras
5004100170392

CARRILHÃO COM FIOS - PHOENICIA



- Carrilhão de vidro e acabamento prateado
- Instalação simples: suporte de parede incluído
- Ajuste do volume
- 78/80dB

Alimentação

Pilhas : 3 pilhas alcalinas LR14 (não incluídas)
Transformador : D753 ou D780

Dimensões

220 x 160 x 55 mm

D526S Vidro



Código de barras
5004100190093

CARRILHÃO COM FIOS - SILICA



- Carrilhão de vidro e acabamento prateado
- Instalação simples: suporte de parede incluído
- Ajuste do volume
- 78/80dB

Alimentação

Pilhas : 3 pilhas alcalinas LR14 (não incluídas)
Transformador : D753 ou D780

Dimensões

220 x 160 x 50 mm



D844 Branco



Código de barras

5004100217493

CARRILHÃO COM FIOS - SEATTLE



- 25 toques
- Design moderno e compacto
- Possibilidade de toque para uma segunda entrada
- Ajuste do volume
- 75dB

Alimentação

Pilhas : 3 pilhas alcalinas LR6 (não incluídas)
Transformador : D753 ou D780

Dimensões

90 x 124 x 40 mm

D845 Branco



Código de barras

5004100217516

CARRILHÃO COM FIOS - BOSTON



- Design moderno e compacto
- 3 notas + 2 notas (para a segunda entrada)
- Ajuste do volume
- 75dB

Alimentação

Pilhas : 3 pilhas alcalinas LR6 (não incluídas)
Transformador : D753 ou D780

Dimensões

130 x 130 x 46 mm

D846 Branco



Código de barras

5004100217530

CARRILHÃO COM FIOS - OAKLAND



- Design moderno e compacto
- 3 notas + 2 notas (para a segunda entrada)
- Ajuste do volume
- 75dB

Alimentação

Pilhas : 3 pilhas alcalinas LR6 (não incluídas)
Transformador : D753 ou D780

Dimensões

130 x 90 x 42 mm

Baixa tensão - Som natural electromecânico – pilhas ou transformador em separado

D103S Cinza



Código de barras

5004100216762

CARRILHÃO COM FIOS - GALA PRATEADO



- 2 notas
- 75dB

Alimentação

Pilhas : 4 pilhas alcalinas LR14 (não incluídas)
Transformador : D753 ou D780

Dimensões

118 x 109 x 46 mm

D154 Cinza



Código de barras

5004100216724

CARRILHÃO COM FIOS - ARGENTO



- 2 notas
- 80dB

Alimentação

Pilhas : 4 pilhas alcalinas LR14 (não incluídas)
Transformador : D753 ou D780

Dimensões

192 x 118 x 55 mm

D126 Branco



Código de barras

5004100214850

CARRILHÃO COM FIOS - FESTIVAL



- 2 notas
- 80dB

Alimentação

Pilhas : 4 pilhas alcalinas LR14 (não incluídas)
Transformador : D753 ou D780

Dimensões

171 x 105 x 50 mm

D107 Branco



Código de barras

5004100211279

CARRILHÃO COM FIOS - FACET



- 2 notas
- 80dB

Alimentação

Pilhas : 4 pilhas alcalinas LR14 (não incluídas)
Transformador : D753 ou D780

Dimensões

171 x 105 x 49 mm



D113 Branco



Código de barras
5004100214836

CARRILHÃO COM FIOS - SURF



- 2 notas
- 80dB

Alimentação

Pilhas : 4 pilhas alcalinas LR14 (não incluídas)
Transformador : D753 ou D780

Dimensões

171 x 105 x 49 mm

D117 Branco



Código de barras
5004100213273

CARRILHÃO COM FIOS - DING DONG



- 2 notas
- 80dB

Alimentação

Pilhas : 4 pilhas alcalinas LR14 (não incluídas)
Transformador : D753 ou D780

Dimensões

171 x 105 x 48 mm

D128 Branco



Código de barras
5004100214935

CARRILHÃO COM FIOS - HOCKEY



- 2 notas
- 80dB

Alimentação

Pilhas : 4 pilhas alcalinas LR14 (não incluídas)
Transformador : D753 ou D780

Dimensões

171 x 105 x 49 mm

Carrilhões com fios

D230 Branco



Código de barras

5004100214126

CARRILHÃO COM FIOS - BIG BEN



- 2 notas + 1 nota (para a segunda entrada)
- 80dB

Alimentação

Pilhas : 4 pilhas alcalinas LR14 (não incluídas)
Transformador : D753 ou D780

Dimensões

170 x 105 x 49 mm

D239 Branco



Código de barras

5004100215130

CARRILHÃO COM FIOS - BANDERA



- 2 notas + 1 nota (para a segunda entrada)
- 80dB

Alimentação

Pilhas : 4 pilhas alcalinas LR14 (não incluídas)
Transformador : D753 ou D780

Dimensões

190 x 120 x 49 mm

D142 Branco



Código de barras

5004100217455

CARRILHÃO COM FIOS - ATLANTA



- Design moderno e compacto
- 2 notas
- 75dB

Alimentação

Pilhas : 3 pilhas alcalinas LR6 (não incluídas)
Transformador : D753 ou D780

Dimensões

120 x 110 x 46 mm

D143 Branco



Código de barras

5004100217479

CARRILHÃO COM FIOS - DENVER



- Design moderno e compacto
- 2 notas
- 75dB

Alimentação

Pilhas : 3 pilhas alcalinas LR6 (não incluídas)
Transformador : D753 ou D780

Dimensões

120 x 110 x 50 mm



D430W Branco



Código de barras
5004100210876

CARRILHÃO COM FIOS - CHEVRON



- Repetição + 2 notas (para segunda entrada)
- 87dB

Alimentação

Pilhas : 4 pilhas alcalinas LR14 (não incluídas)
Transformador : D753 ou D780

Dimensões

200 x 200 x 53 mm

D454 Branco & Preto



Código de barras
5004100213334

CARRILHÃO COM FIOS - WARBLER



- Repetição + 2 notas (para segunda entrada)
- 87dB

Alimentação

Pilhas : 4 pilhas alcalinas LR14 (não incluídas)
Transformador : D753 ou D780

Dimensões

200 x 200 x 57 mm

D426 Branco



Código de barras
5004100214874

CARRILHÃO COM FIOS - FESTIVAL



- Repetição + 2 notas (para segunda entrada)
- 80dB

Alimentação

Pilhas : 4 pilhas alcalinas LR14 (não incluídas)
Transformador : D753 ou D780

Dimensões

171 x 105 x 50 mm

Directo 220V - Som natural electromecânico

D2105 Branco



Código de barras

5004100214812

CARRILHÃO COM FIOS - FIESTA



- 2 notas
- 75dB

Alimentação	Dimensões
Directo 220V – 240V alternada	118 x 109 x 46 mm

D2126 Branco



Código de barras

5004100214898

CARRILHÃO COM FIOS - FESTIVAL



- 2 notas
- 80dB

Alimentação	Dimensões
Directo 220V – 240V alternada	171 x 105 x 50 mm

D2130 Branco



Código de barras

5004100214294

CARRILHÃO COM FIOS - BIG BEN



- 2 notas
- 80dB

Alimentação	Dimensões
Directo 220V – 240V alternada	171 x 105 x 49 mm



Informações técnicas

Referência	Designação	Toque porta 1	Toque porta 2	Dimensões mm	Alimentação	Duração média das pilhas*	Transformador Friedland	Tensão/V	Nível Sonoro dB	Quantidade por caixa
Carrilhões com fios de baixa tensão - Som natural electromecânico - Transformador Incorporado										
D3230	Big Ben	2 notas	-	171 x 105 x 49	-	-	Incorporado	220-240 AC 50Hz	80	6
D3126	Festival	2 notas	-	171 x 105 x 50	-	-	Incorporado	220-240 AC 50Hz	80	6
Carrilhões com fios de baixa tensão - Som electrónico - Pilhas ou Transformador Separado										
D525S	Phoenicia	3 notas	-	220 x 160 x 55	3*LR14/C	12 meses	D753 ou D780	6V DC	78/80	2
D526S	Silica	3 notas	-	220 x 160 x 50	3*LR14/C	12 meses	D753 ou D780	6V DC	78/80	2
D844	Seattle	25 toques	-	90 x 124 x 40	3*LR6/AA	12 meses	D753 ou D780	6V DC / 8V AC	75	6
D845	Boston	3 notas	2 notas	130 x 130 x 46	3*LR6/AA	12 meses	D753 ou D780	6V DC / 8V AC	75	6
D846	Oakland	3 notas	2 notas	130 x 90 x 42	3*LR6/AA	12 meses	D753 ou D780	6V DC / 8V AC	75	6
Carrilhões com fios de baixa tensão - Som natural electromecânico - Pilhas ou Transformador Separado										
D103S	Gala Silver	2 notas	-	118 x 109 x 46	4*LR14/C	-	D753 ou D780	8V AC	75	6
D154	Argento	2 notas	-	192 x 118 x 55	4*LR14/C	12 meses	D753 ou D780	6V DC / 8V AC	80	3
D126	Festival	2 notas	-	171 x 105 x 50	4*LR14/C	12 meses	D753 ou D780	6V DC / 8V AC	80	6
D107	Facet	2 notas	-	171 x 105 x 49	4*LR14/C	12 meses	D753 ou D780	6V DC / 8V AC	80	6
D113	Surf	2 notas	-	171 x 105 x 49	4*LR14/C	12 meses	D753 ou D780	6V DC / 8V AC	80	6
D117	Ding Dong	2 notas	-	171 x 105 x 48	4*LR14/C	12 meses	D753 ou D780	6V DC / 8V AC	80	6
D128	Hockey	2 notas	-	171 x 105 x 49	4*LR14/C	12 meses	D753 ou D780	6V DC / 8V AC	80	6
D230	Big Ben	2 notas	1 nota	170 x 105 x 49	4*LR14/C	12 meses	D753 ou D780	6V DC / 8V AC	80	6
D239	Bandera	2 notas	1 nota	190 x 120 x 49	4*LR14/C	12 meses	D753 ou D780	6V DC / 8V AC	80	6
D142	Atlanta	2 notas	-	120 x 110 x 46	3*LR6/AA	12 meses	D753 ou D780	6V DC / 8V AC	75	6
D143	Denver	2 notas	-	120 x 110 x 50	3*LR6/AA	12 meses	D753 ou D780	6V DC / 8V AC	75	6
D430W	Chevron	Repetição	2 notas	200 x 200 x 53	4*LR14/C	12 meses	D753 ou D780	6V DC / 8V AC	87	6
D454	Warbler	Repetição	2 notas	200 x 200 x 57	4*LR14/C	12 meses	D753 ou D780	6V DC / 8V AC	87	6
D426	Festival	Repetição	2 notas	171 x 105 x 50	4*LR14/C	12 meses	D753 ou D780	6V DC / 8V AC	80	6
Carrilhões com fios - Directo 220V - Som natural electromecânico										
D2105	Fiesta	2 notas	-	118 x 109 x 46	-	-	-	110V-120V AC 220-240 AC 50/60Hz	75	6
D2126	Festival	2 notas	-	171 x 105 x 50	-	-	-	110V-120V AC 220-240 AC 50/60Hz	80	6
D2130	Big Ben	2 notas	-	171 x 105 x 49	-	-	-	110V-120V AC 220-240 AC 50/60Hz	80	6

* Informação indicativa, pode alterar dependendo do uso

Informações úteis :

- Os carrilhões com fios devem ser montados verticalmente na parede, a uma altura ideal de 2 metros para obter a melhor cobertura de som.
- Quando alimentados por baterias, as campainhas e carrilhões devem ser montados até uma distância máxima de 15 metros a partir do botão.
- Quando alimentados por transformador, os carrilhões com fios e campainhas devem ser montados até uma distância máxima de 60 metros a partir do botão.
- Usando um fio não adequado para carrilhões / campainhas de porta (EX: fio telefónico) corre o risco do mesmo afectar o seu funcionamento.
- Não montar os carrilhões com fios na parte de trás de uma porta, porque as pilhas e as barras sonoras podem deslocar-se com o bater da porta.
- Todos os parafusos de fixação devem ser apertados. Guarde os que não são utilizados.
- Todos os carrilhões com fios podem funcionar com baterias ou com um transformador adequado.
- Podem ser ligados carrilhões suplementares à campainha inicial para uma melhor cobertura – pode ser necessário um transformador adicional ou diferente.
- Os carrilhões electromecânicos e electrónicos não podem ser ligados juntos.



Botões

Grande variedade de botões

Luminosos, não luminosos, decorativos ou simples para atender às necessidades de cada um

Características da gama



Com fios



Índice de protecção



Luminoso



Garantia

Não luminosos



D611 Cromado	Código de barras 5004100410986
BOTÃO - GEM	
	• Decorativo
Embalagem 24 unidades por caixa	Dimensões 60 x 27 x 22 mm

D620 Latão	
BOTÃO - ELITE	
	• Decorativo
Embalagem 12 unidades por caixa	Dimensões 60 x 26 x 10 mm

D622 Latão	Código de barras 5004100401557
BOTÃO - DUCAT	
	• Decorativo
Embalagem 12 unidades por caixa	Dimensões 60 x 26 x 22 mm

D630 Cromado	Código de barras 5004100415417
BOTÃO - LUNA	
	• Decorativo
Embalagem 12 unidades por caixa	Dimensões 60 x 26 x 22 mm

D660 Latão	Código de barras 5004100411945
BOTÃO - ROSARIO	
	• Decorativo
Embalagem 12 unidades por caixa	Dimensões 79 x 32 x 12 mm

D669 Latão	Código de barras 5004100411983
BOTÃO - LEGION	
	• Decorativo
Embalagem 12 unidades por caixa	Dimensões 72 x 33 x 12 mm

D824 Preto

Código de barras
5004100411181

BOTÃO - DIMEX



- Decorativo

Embalagem

36 unidades por caixa

Dimensões

55 x 24 x 18 mm

D814 Branco

Código de barras
5004100411082

BOTÃO - SESAME



- Decorativo

Embalagem

36 unidades por caixa

Dimensões

55 x 24 x 18 mm

D1225 Branco

Código de barras
5004100413710

BOTÃO - INDEX



- Suporte de etiqueta

Embalagem

12 unidades por caixa

Dimensões

32 x 90 x 13 mm

D680 Branco

Código de barras
5004100413628

BOTÃO - QUADRA



- Suporte de etiqueta

Embalagem

12 unidades por caixa

Dimensões

62 x 62 x 13 mm

D642 Transparente

Código de barras
5004100410580

BOTÃO - STANDARD TRANSPARENTE



Embalagem

36 unidades por caixa

Dimensões

20 x 19 x 19 mm

D6421 Branco

Código de barras
5004100411389

BOTÃO - STANDARD



Embalagem

36 unidades por caixa

Dimensões

20 x 19 x 19 mm

D647 Branco

Código de barras
5004100413604

BOTÃO - PEAR



Embalagem

12 unidades por caixa

Dimensões

32 x 32 x 58 mm

Luminosos



D665 Latão

Código de barras
5004100411938

BOTÃO - UNION



• Decorativo

Embalagem

12 unidades por caixa

Dimensões

76 x 32 x 13 mm

D664 Latão

Código de barras
5004100411907

BOTÃO - MEDALLION



• Decorativo

Embalagem

12 unidades por caixa

Dimensões

70 Dia. x 13 mm

D667 Latão

Código de barras
5004100411952

BOTÃO - BENTON



• Decorativo

Embalagem

12 unidades por caixa

Dimensões

76 x 32 x 13 mm

D624 Latão

Código de barras
5004100401601

BOTÃO - HALO



• Decorativo

Embalagem

12 unidades por caixa

Dimensões

61 x 27 x 27 mm

D534W Branco

Código de barras
5004100415721

BOTÃO - LIGHTSPOT



• Decorativo

Embalagem

36 unidades por caixa

Dimensões

60 x 26 x 24 mm

D534 Preto

Código de barras
5004100410184

BOTÃO - LIGHTSPOT



• Decorativo

Embalagem

36 unidades por caixa

Dimensões

60 x 26 x 24 mm

D723W Branco

Código de barras
5004100411471

BOTÃO - PUSHLITE



- Suporte de etiqueta

Embalagem

24 unidades por caixa

Dimensões

60 x 40 x 19 mm

D723 Preto

Código de barras
5004100411488

BOTÃO - PUSHLITE



- Suporte de etiqueta

Embalagem

24 unidades por caixa

Dimensões

60 x 40 x 19 mm

D681 Branco

Código de barras
5004100413642

BOTÃO - QUADRA



- Suporte de etiqueta

Embalagem

12 unidades por caixa

Dimensões

62 x 62 x 13 mm

D1226 Branco

Código de barras
5004100413741

BOTÃO - INDEX



- Suporte de etiqueta

Embalagem

12 unidades por caixa

Dimensões

32 x 90 x 13 mm

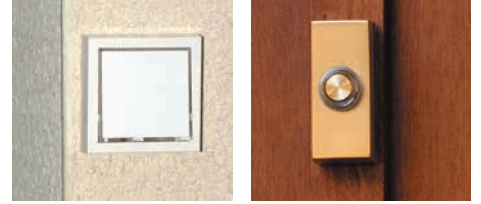

Informações técnicas

Referência	Cor	Designação	Dimensões mm		Ref. da lâmpada para troca	Quantidade por caixa
Não luminoso						
D611	Cromado	Gem	60 x 27 x 22	-	-	24
D620	Latão	Elite	60 x 26 x 10	Furo de 16 mm	-	12
D622	Latão	Ducat	60 x 26 x 22	-	-	12
D630	Cromado	Luna	60 x 26 x 22	-	-	12
D660	Latão	Rosario	79 x 32 x 12	Furo de 16 mm	-	12
D669	Latão	Legion	72 x 33 x 12	Furo de 16 mm	-	12
D824	Preto	Dimex	55 x 24 x 18	-	-	36
D814	Branco	Sesame	55 x 24 x 18	-	-	36
D1225	Branco	Index	32 x 90 x 13	-	-	12
D680	Branco	Quadra	62 x 62 x 13	-	-	12
D642	Transparente	Standard	20 x 19 x 19	Furo de 16 mm	-	36
D6421	Branco	Standard	20 x 19 x 19	Furo de 16 mm	-	36
D647	Branco	Pear	32 x 32 x 58	-	-	12
Luminosos						
D665	Latão	Union	76 x 32 x 13	Furo de 16 mm	D1112	12
D664	Latão	Medallion	70 Dia. x 13	-	D1112	12
D667	Latão	Benton	76 x 32 x 13	Furo de 16 mm	D112	12
D624	Latão	Halo	61 x 27 x 27	Furo de 16 mm	D112	12
D534W	Branco	Lightspot	60 x 26 x 24	-	D70	36
D534	Preto	Lightspot	60 x 26 x 24	-	D70	36
D723W	Branco	Pushlite	60 x 40 x 19	-	D70	24
D723	Preto	Pushlite	60 x 40 x 19	-	D70	24
D681	Branco	Quadra	62 x 62 x 13	-	D70	12
D1226	Branco	Index	32 x 90 x 13	-	D70	12

Informações uteis :

- Os botões luminosos não podem ser utilizados com carrilhões electrónicos.



Campainhas de segurança & transformadores

Características da gama



Com fios



Índice de protecção



Norma CE



Garantia

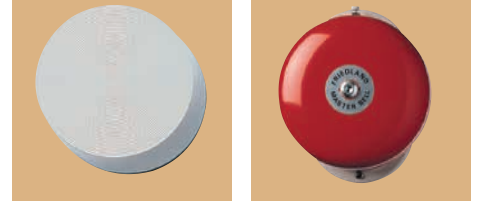

Campainhas

D182 Branco



Código de barras
5004100350121

Campainha 8V CA - MINIBUZZER



• 90dB

Alimentação

Transformador D753

Dimensões

54 x 54 x 36 mm

D792 Preto



Código de barras
5004100310125

Campainha 8V CA - UNDERDOME



• 85dB

Alimentação

Transformador D753

Dimensões

73 x 73 x 36 mm

D902 Branco & Preto



Código de barras
5004100310279

Campainha 3V CC - BELL IN ONE



• 80dB

• Pode ser montado a uma distância de 9 metros do botão

Alimentação

2 pilhas R20 (não incluídas)

Dimensões

159 x 83 x 43 mm

Cornetas & mini cornetas

Larga escolha de cornetas e mini cornetas para uma utilização industrial ou comercial

CORNETAS & MINI CORNETAS

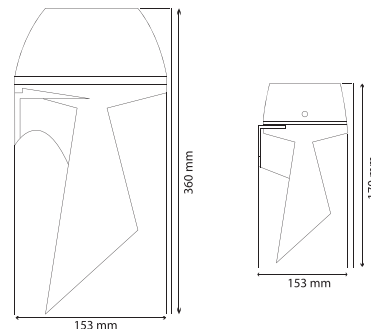

Informações técnicas

Referência	Designação	Cor	Voltagem	Potência Max. VA/W	Nível sonoro dB @1m max*	Código de barras
E2620/5	Corneta	Cinza	220V AC 50Hz/60Hz	11 VA	100	5004100311375
E2622/1	Mini Corneta	Cinza	6-8V AC	3,5 VA	90	5004100311313
E2622/3	Mini Corneta	Cinza	24V AV	3 V	90	5004100310866
E2622/5	Mini Corneta	Cinza	220V AC 50Hz/60Hz	3 V	90	5004100311337
E2621/6	Mini Corneta	Cinza	12V DC	1 W	90	5004100311344
E2621/7	Mini Corneta	Cinza	24V DC	1 W	90	5004100311351

*O nível de ruído é medido em campo livre



Campainhas industriais



56

MASTERBELL



66

MASTERBELL CC



59

BIGBELL CA



MASTERBELL

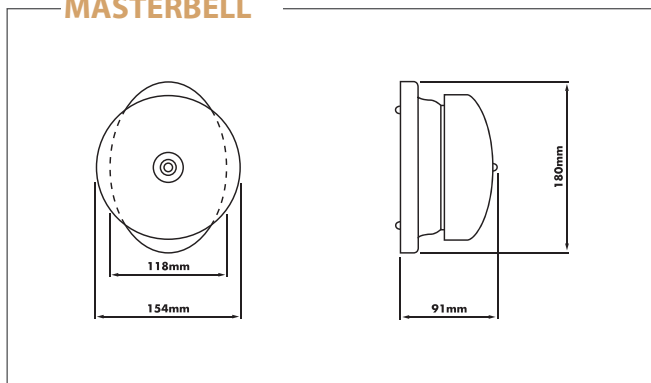

BIGBELL

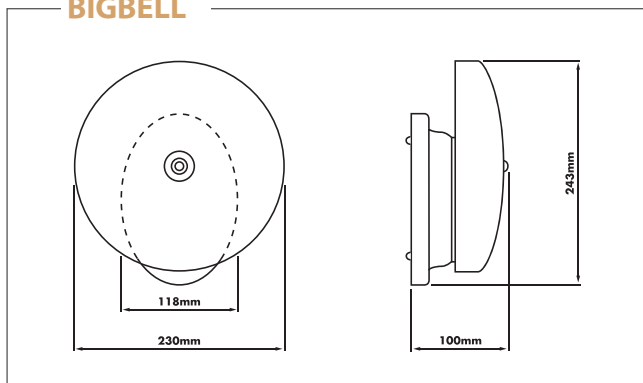

Informações técnicas

Referência	Cor	Voltagem	Potência Max. VA/W	Nível sonoro dB @1m max*	Frequência sonora Hz max*	Código de barras
MASTERBELL						
56-012	Cinza	12V AC	9 VA	100	300 a 12 kHz	5004100810694
56-024	Cinza	24V AC	10 VA	100	300 a 12 kHz	5004100810700
56-120	Cinza	120V AC	10 VA	100	300 a 12 kHz	5004100810717
56-230	Cinza	230V AC 50Hz/60Hz	10 VA	100	300 a 12 kHz	5004100810724
56-230R	Vermelho	230V AC 50Hz/60Hz	10 VA	100	300 a 12 kHz	5004100810779
66-06SP	Cinza	6V DC	4 W	91-94	300 a 12 kHz	5004100810885
66-12SP	Cinza	12V DC	4 W	91-94	300 a 12 kHz	5004100811301
66-24SP	Cinza	24V DC	4 W	91-94	300 a 12 kHz	5004100810847
66-24SPR	Vermelho	24V DC	4 W	91-94	300 a 12 kHz	5004100810892
BIGBELL						
59-230	Cinza	230V AC 50Hz/60Hz	10 VA	106	300 a 10 kHz	5004100810939
Caixa estanque (168 X 102 X 48 mm) IP44						
59-66	Cinza	-	-	-	-	5004100890207

*O nível de ruído é medido em campo livre



Transformadores



D743



D753



D780



D765



Informações técnicas

Referência	Saída	Comutador	Tipo de montagem	Embalagem	Dimensões da embalagem	Quantidade	Código de barras
D743	8V-0.5A	Não	Superfície	Blister	147 x 97 x 40 mm	6	5004100611604
D753	8V-1A	Não	Superfície	Blister	147 x 97 x 40 mm	6	5004100611611
D780	8V-1A	Não	Calha DIN	Blister	147 x 97 x 40 mm	6	5004100611635
D765	12V-1A	Não	Calha DIN	Blister	147 x 97 x 40 mm	6	5004100612120

Que transformador para a minha instalação ?	Carrilhões	Campainhas e Cornetas
Entrada	220-240V~50 Hz	220-240V~50 Hz
Saída	8V-1A	8V-0.5A
Montagem em régua	D753	D743
Calha DIN	D780	D780



Detectores de movimento Spectra

Características da gama



Sem fios



Com fios



Ângulo de detecção



Índice de protecção



Distância de alcance em metros*



Potência da luz



Frequência



Norma CE



Garantia

Transforme a sua iluminação exterior nova ou já existente em iluminação automática garantindo a sua segurança e conforto. A gama de detectores Spectra é adequada para corredores de estacionamento, pátios, jardins, dependências, cercas, garagens independentes ...

Os Benefícios...

- ▶ Capacidade de comutação de iluminação de filamento tungsténio ou halogéneo até 2 000 W
- ▶ Duração de iluminação regulável

Modelos com fios

- ▶ Detectores 140°, 200° e 360°
- ▶ Zona de detecção 5m a 15m conforme o modelo
- ▶ Cabeça giratória regulável e ajustável
- ▶ Temporizador: 15 seg a 15 min

Modelos sem fios

- ▶ Fácil e rápido de instalar
- ▶ Ângulo de detecção 140°
- ▶ 868MHz
- ▶ Distância de detecção 12m
- ▶ Detecção em campo livre 200m
- ▶ Cabeça giratória regulável e ajustável
- ▶ Temporizador: 15 seg a 15 min

Detectar uma presença em toda a segurança ...



Spectra

Detectores de movimentos com fios Spectra

Com Fios

L210S BLK Preto
L210S WHI Branco



Código de barras Preto 5004100350374
Branco 5004100410214

DETECTOR 140°



- Protecção eficaz de zonas de aproximação vulneráveis
- Distância de detecção : 15 m
- Cabeça giratória regulável e ajustável

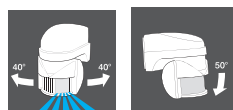

Alimentação

220-240 Vac - 50 Hz

Dimensões

102 x 70 x 100 mm

L220S BLK Preto
L220S WHI Branco



Código de barras Preto 5004100410320
Branco 5004100410412

DETECTOR 200°



- Grande ângulo de cobertura para proteger portas e janelas
- Distância de detecção : 15 m
- Cabeça giratória regulável e ajustável

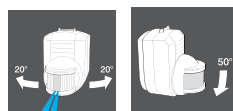

Alimentação

230 Vac - 50Hz

Dimensões

100 x 95 x 73 mm

L230 BLK Preto
L230 WHI Branco



Código de barras Preto 5004100960887
Branco 5004100960870

DETECTOR 360°



- Montagem num ângulo de 110°
- Montagem em parede, tecto ou esquina (acessórios fornecidos)
- Distância de detecção : 12 m

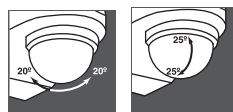

Alimentação

230 Vac - 50Hz

Dimensões

92 x 80 x 128 mm

Características comuns a todos os modelos

- 2 zonas de detecção asseguram a fiabilidade do aparelho sem ângulos mortos
- Detector de movimentos por infravermelho passivo - detecta o movimento do calor dos corpos em zonas vigiadas e acende automaticamente a iluminação
- Cabeça giratória regulável e ajustável equipada com protecções que permitem o ajuste fácil e preciso da área a ser vigiada, evitando falsas activações devido aos vizinhos, transeuntes, o tráfego rodoviário. Basta ajustar esses componentes para reduzir o ângulo da zona de detecção e definir o espaço para monitorar
- Limitação de alarmes falsos - automaticamente reduz os falsos alarmes causados pelo vento, chuva, ramos das árvores, etc
- Os botões de comando são fáceis de usar na base do detector
- Duração da iluminação ajustável conforme necessário (desliga-se automaticamente quando não se detecta movimento)
- A fotocélula ajustável evita o desperdício de energia durante o dia. Uma configuração simples permite que o sistema ligue quando o nível de luminosidade selecionado é alcançado para iniciar a sua operação
- Um simples teste de movimento permite uma fácil regulação. Pode ser ligado a um interruptor interno para controlar manualmente
- Parafusos e buchas fornecidos
- Instruções de instalação detalhadas incluídas

K5015 Branco



Código de barras
5017490561442

DETECTOR ENCASTRÁVEL 360°



- Discreto (embutido no tecto)
- Temporizador regulável de 5s a 40m (economia de energia)
- Distância de detecção de 7m e 5m para os micromovimentos
- Limite de luminosidade : ajustável de 30 a 200 lux
- Extinção automática da luz quando não é detectado movimento
- Economia de energia graças à célula fotoelétrica
- Só para uso em interiores

Alimentação

220-240V ac - 50Hz

Dimensões

Dia. 76 mm - Profundidade: 80 mm

S360 KIT Branco



Código de barras
5004100953742

KIT DETECTOR 360° + TELECOMANDO



- Distância de detecção de 6m e 3m para os micromovimentos
- Só para uso em interiores
- Alcance do comando de infravermelhos: 8 m

Alimentação

Detector : 220-240V ac - 50Hz
Comando : 1 pilha alcalina 12V
(não incluída)

Dimensões

Dia. : 130 mm - Largura : 70 mm
109 x 30 x 14 mm

S360 ACC Branco



Código de barras
5004100953759

DETECTOR 360°



- Distância de detecção de 6m e 3m para os micromovimentos
- Só para uso em interiores

Alimentação

220-240V ac - 50Hz

Dimensões

Dia. : 130 mm - Largura : 70 mm

S360 REM Branco



Código de barras
5004100953766

TELECOMANDO



- Compatível com os detectores S360
- 2 canais possíveis
- 3 modos : On, Off, Automático
- Comando de infravermelhos: 8 m

Alimentação

1 pilha alcalina 12V (não incluída)

Dimensões

109 x 30 x 14 mm

Detectores de movimentos sem fios Spectra

Sem fios

L420S BLK
L420S WHI

Preto
Branco



Código de barras **Preto** 5004100410719
Branco 5004100410733

KIT RECEPTOR & DETECTOR 140°



Receptor :

- Recebe os sinais de rádio do sensor de movimentos
- Integra-se facilmente em circuitos de iluminação existentes ou novos
- Construção robusta, instalação simples na parede ou estrutura de madeira
- Múltiplos pontos de entrada de cabos permitem um grande número de configurações de cablagens

Detector :

- As mesmas características das referências L430S BLK e WHI

Alimentação

Receptor : 230Vac - 50 Hz
Detector : 1 pilha alcalina 9V PP3 (6LR61) (não incluída)

Dimensões

150 x 100 x 30 mm
110 x 93 x 73 mm

L430S BLK
L430S WHI

Preto
Branco



Código de barras **Preto** 5004100410818
Branco 5004100410832

RECEPTOR 140°



- Fácil de instalar e ajustar
- Distância de detecção 12 m
- 2 zonas de detecção confiável proporcionando uma activação sem ângulo morto
- Botões de regulação rotativos fáceis de usar na base de detector
- Tempo de iluminação ajustável conforme as necessidades - extinção automática da luz, assim que nenhum movimento for detectado (15s - 15 min)
- Uma célula fotoelétrica ajustável evita o desperdício de energia durante o dia. Uma simples regulação activa o sistema quando o nível de luminosidade for atingido (5lux - Luz do dia)
- Cabeça giratória com persianas, permitindo um ajuste preciso da largura da zona de detecção
- Basta cortar as abas para regular a largura da área de detecção
- A cabeça do sensor gira para ajustar o alcance de detecção
- Pode ser instalado em qualquer superfície estável até 50m do receptor
- Um sistema de código exclusivo elimina o risco de falsas activações noutra Spectra sem fios. Pode usar outros sistemas independentes na mesma instalação
- Um simples teste de movimento permite uma fácil regulação
- Indicador de bateria
- Compatível com a gama Libra +

Alimentação

1 pilha alcalina 9V PP3 (6LR61) (não incluída)

Dimensões

110 x 93 x 73 mm



Facilidade de instalação e detecção avançada

- Quando o sistema Spectra de infravermelho passivo (PIR) detecta o movimento de uma fonte de calor, ele envia um sinal de rádio para o receptor o qual controla automaticamente a luz à qual está ligado
- O detector pode ser instalado até 50 metros do receptor e posicionado exactamente onde for necessário para uma melhor detecção, especialmente útil para zonas onde é difícil passar cablagem
- O detector de movimento PIR é alimentado por bateria e não exige nenhuma cablagem
- Ideal para corredores de estacionamento, pátios, jardins, edifícios exteriores, muros e garagens independentes
- Possibilidade de utilizar até 10 detectores por sistema
- Possibilidade de utilizar 1 carrilhão sem fio Libra +

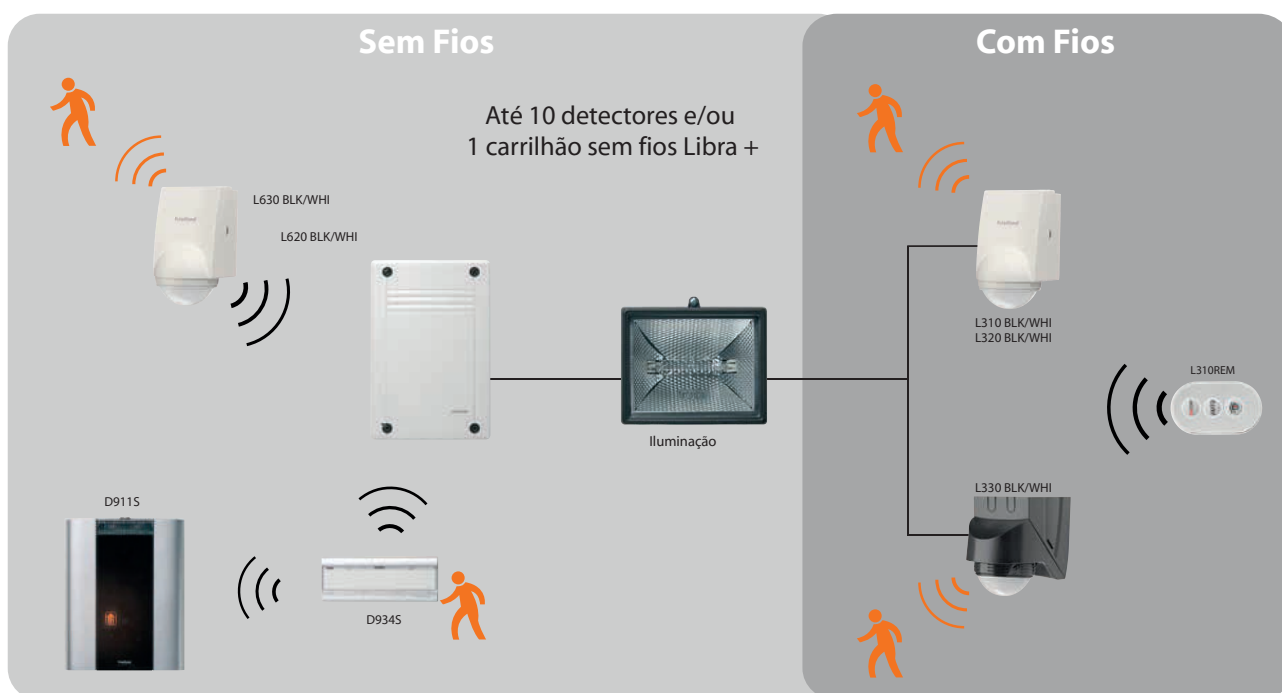

Informações técnicas

Referência	Cor	Ângulo de detecção	Distância de detecção	Rotação vertical	Rotação horizontal	Temporização	IP*	Carga máxima comutável e iluminação	
								Filamento de tungsténio	Halogéneo
Com fios									
L210S WHI	Branco	140°	15m	50°	40°	5s - 5min	IP44	1200W	1200W
L210S BLK	Preto								
L220S WH	Branco	200°	15m	50°	20°	5s - 5min	IP54	1000W	1000W
L220S BLK	Preto								
L230 WHI	Branco	360°	12m	25°	20°	5s - 5min	IP44	2000W	2000W
L230 BLK	Preto								
K5015	Branco	360°	7-5m	-	-	2s - 15min	IP20	1500W	-
S360 KIT	Branco	360°	6m	-	-	2s - 15min	IP20	2000W	-
S360 ACC	Branco	360°	6m	-	-	2s - 15min	IP20	2000W	-
Sem fios									
L420S WHI	Branco	140°	12m	50°	20°	15s - 15min	IP54	1200W	1200W
L420S BLK	Preto								
L430S WHI	Branco	140°	12m	50°	20°	15s - 15min	IP54	-	-
L430S BLK	Preto								

Todos os modelos cumprem as directivas europeias sobre a segurança de baixa tensão 73/23/CEE e sobre a compatibilidade electromagnética 89/336EEC EMC

*Índice de Protecção



Detectores de movimento Spectra+

Características da gama



Sem fios



Com fios



Ângulo de detecção



Índice de protecção



Distância em metros*



Potência de iluminação



Frequência



Norma CE



Comando à distância



Garantia

Além do seu design moderno, os detectores de movimento Spectra + permitem utilizar, sem grandes reservas, as lâmpadas de nova geração: lâmpadas de LED e de poupança de energia.

Os Spectra + enquadram-se na gama dos produtos Spectra, garantindo assim conforto e segurança em interiores e exteriores. Fornecidos com um comando de uso simples e muito prático.

Os Benefícios...

- ▶ Design inovador e atraente
- ▶ Utilizar lâmpadas de LED e de poupança de energia.
- ▶ Funcionar em interiores e exteriores , IP55
- ▶ Um comando com 3 funções : On, Off e Automático de acordo com a luminosidade
- ▶ LED que indica a detecção e o sinal recebido através do controlo remoto
- ▶ Temporização entre 5s e 20m

Modelos com fios

- ▶ Detectores 140°, 200° e 360°
- ▶ Distância de detecção de 8m a 15m dependendo do modelo
- ▶ Cabeça giratória regulável e ajustável
- ▶ Nível de luminosidade ajustável: de 5 lux à luz do dia

Modelo sem fios

- ▶ Fácil e rápido de instalar
- ▶ Ângulo de detecção 140°
- ▶ 868MHz
- ▶ Distância de detecção 12m
- ▶ Alcance em campo aberto 200m
- ▶ Cabeça ajustável na vertical e horizontalmente

Descubra a nossa nova gama de detectores com e sem fios

Spectra+

Detectores de movimento Spectra+

Com fios

L310 BLK Preto
L310 WHI Branco



Código de barras Preto 5004100960641
Branco 5004100960634

DETECTOR 140° + TELECOMANDO



Detector:

- Inclinação da cabeça na horizontal + / - 45 ° e na vertical 30 °
- Adequado para uso no exterior
- Distância de detecção: 12m
- Capacidade de se ligar várias luzes
- Compatível com LED e lâmpadas economizadoras de energia

Comando:

- 3 funções ON / OFF, AUTO, memória do nível de luminosidade
- Alcance de 5m
- Somente para uso interno

Alimentação

Detector : 230Vac - 50Hz
Comando : 1 pilha lithium CR2032 (incluída)

Dimensões

130 x 78 x 84 mm
60 x 32 x 8 mm

L320 BLK Preto
L320 WHI Branco



Código de barras Preto 5004100960665
Branco 5004100960658

DETECTOR 200° + TELECOMANDO



Detector:

- Inclinação da cabeça na horizontal + / - 45 ° e na vertical 30 °
- Adequado para uso no exterior
- Distância de detecção: 15m
- Capacidade de se ligar várias luzes
- Compatível com LED e lâmpadas economizadoras de energia

Comando:

- 3 funções ON / OFF, AUTO, memória do nível de luminosidade
- Alcance de 5m
- Somente para uso interno

Alimentação

Detector : 230Vac - 50Hz
Comando : 1 pilha lithium CR2032 (incluída)

Dimensões

130 x 78 x 84 mm
60 x 32 x 8 mm

L330 BLK Preto
L330 WHI Branco



Código de barras Preto 5004100960689
Branco 5004100960672

DETECTOR 360° + TELECOMANDO

Montagem de tecto

Montagem mural



Detector:

- Montagem de tecto (distância de detecção 5m)
- Montagem mural (distância de detecção 8m)
- Possível montagem em ângulo
- Adequado para uso exterior
- Inclinação da cabeça até 3° (max 8m)
- Detecção apenas de frente. Inferior a 30 ° pode reduzir a detecção em 2,5 m
- Capacidade de se ligar várias luzes
- Compatível com LED e lâmpadas economizadoras de energia

Comando:

- 3 funções ON / OFF, AUTO, memória do nível de luminosidade
- Alcance de 5m
- Somente para uso interno

Alimentação

Detector : 230Vac - 50Hz
Comando : 1 pilha lithium CR2032 (incluída)

Dimensões

125 x 80 x 91 mm
60 x 32 x 8 mm



Sem fios

L620 BLK Preto
L620 WHI Branco



Código de barras Preto 5004100960733
Branco 5004100960726

KIT RECEPTOR & DETECTOR 140°



Receptor:

- IP54
- Até 10 conexões possíveis (Detectores ou Carrilhões sem fios Libra +)

Detector:

- Inclinação da cabeça na horizontal + / - 45° e na vertical 30°
- Adequado para uso no exterior
- Distância de detecção: 12m
- Capacidade de se ligar várias luzes
- Compatível com LED e lâmpadas economizadoras de energia

Alimentação

Receptor : 230Vac - 50Hz
Detector : 1 pilha alcalina 9V PP3 (6LR61) (não incluída)

Dimensões

100 x 150 x 25 mm
130 x 78 x 84 mm

L630 BLK Preto
L630 WHI Branco



Código de barras Preto 5004100960719
Branco 5004100960702

DETECTOR 140°



- Inclinação da cabeça na horizontal + / - 45° e na vertical 30°
- Adequado para uso no exterior
- Distância de detecção: 12m
- Capacidade de se ligar várias luzes
- Compatível com LED e lâmpadas economizadoras de energia

Alimentação

1 pilha alcalina 9V PP3 (6LR61) (não incluída)

Dimensões

130 x 78 x 84 mm

Informações técnicas

Referência	Cor	Ângulo detecção	Distância detecção	Rotação vertical	Rotação horizontal	Temporização	IP*	Filamento de tungsténio	Carga máxima comutável de iluminação			Tungsténio halogéneo ELV	
									Halogéneo	Fluorescente	LED		
Com fios													
L310 WHI	Branco	140°	12 m	+/- 45°	30°	5s - 20min	IP55	2300W	2300W	660W	200W	20*20W	1500VA
L310 BLK	Preto												
L320 WHI	Branco	200°	15 m	+/- 45°	30°	5s - 20min	IP55	2300W	2300W	660W	200W	20*20W	1500VA
L320 BLK	Preto												
L330 WHI	Branco	360°	8m (parede) 2,5m (tecto)			5s - 20min	IP55	2300W	2300W	660W	200W	20*20W	1500VA
L330 BLK	Preto												
Sem fios													
L620 WHI	Branco	140°	12m	+/- 45°	30°	5s - 20min	IP55	2300W	2300W	660W	200W	20*20W	1500VA
L620 BLK	Preto												
L630 WHI	Branco	140°	12m	+/- 45°	30°	5s - 20min	IP55	2300W	2300W	660W	200W	20*20W	1500VA
L630 BLK	Preto												

*Índice de Protecção



Projectores automáticos Spectra

Características da gama



Com fios



Potência de luz
400W



140° Ângulo de detecção



Índice de protecção
IP44



Norma CE



GARANTIA
2 ANOS
Garantia

De rápida instalação, os nossos projectores automáticos, equipados com detector de movimento infravermelho, permitem iluminar qualquer área.

Adequado para as áreas grandes e pequenas, em função da potência de iluminação escolhida.

Os Benefícios...

- ▶ Ângulo de detecção 140°
- ▶ Duração da iluminação regulável
- ▶ Zona de detecção 15m
- ▶ Cabeça giratória regulável e ajustável
- ▶ Temporização 5s - 15m
- ▶ 400W ou 100W dependendo do modelo

Os projectores automáticos de segurança



Spectra

Projectores automáticos Spectra

L510S BLK Preto
L510S WHI Branco



Código de barras Preto 5004100410924
Branco 5004100410962

PROJECTOR MINIFLOOD 100W



- Baixo consumo de energia, à prova de intempéries
- Distância de detecção: 15m
- Duração ajustável de iluminação 5s a15m
- Ajuste de Brilho: dia e noite ou só noite
- Inclui lâmpada de halogéneo - classe C

Energia



Alimentação

230 Vac - 50Hz

Dimensões

185 x 135 x 105 mm

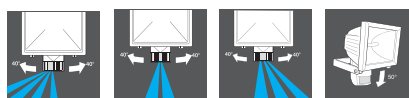

1900 Lumen
100 Watt
50050788-001 Rev.A

L540S BLK Preto
L540S WHI Branco



Código de barras Preto 5004100411143
Branco 5004100411211

PROJECTOR SUPERFLOOD 400W



- Baixo consumo de energia, à prova de intempéries
- Distância de detecção: 15m
- Duração ajustável de iluminação 5s a15m
- Ajuste de Brilho: dia e noite ou só noite
- Inclui lâmpada de halogéneo - classe C

Energia



Alimentação

230 Vac - 50Hz

Dimensões

235 x 180 x 130 mm

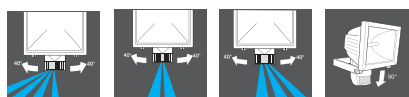

8600 Lumen
400 Watt
50050788-001 Rev.A

Informações técnicas

Produto	Referência	Cor	Ângulo de detecção	Distância de detecção	Rotação vertical	Rotação horizontal	Temporização	Índice de Protecção	Potência de iluminação
Miniflood	L510S WHI L510S BLK	Branco Preto	140°	15m	50°	40°	5s - 5min	IP44	100W
Superflood	L540S WHI L540S BLK	Branco Preto	140°	15m	50°	40°	5s - 5min	IP44	400W

Todos os modelos cumprem as directivas europeias sobre a segurança em baixa tensão 73/23/EEC e sobre a compatibilidade electromagnética 89/336EEC EEC



Melhorar o seu conforto e aumentar a sua segurança graças ao nossos projectores automáticos

Spectra



Alarmes sem fios Response

Características da gama



Sem fios



Transmissor telefónico



Ângulo de detecção



Flash



Frequência



Número de zonas



Linha de apoio



Garantia

Os sistemas de alarme sem fio Response da Friedland (Honeywell) oferecem uma solução de segurança de baixo custo, fácil de instalar e de programar. Existem dois sistemas diferentes (com ou sem transmissor de telefone) para adaptar a todas as situações.

Os Benefícios ...

- ▶ Possibilidade de juntar os detectores que precisar dentro de cada zona
- ▶ Áreas de ativação: total, parcial, nenhuma
- ▶ Atraso para entrada / saída programável
- ▶ Em caso de emergência, activação pelo teclado ou controlo remoto
- ▶ Protecção anti-vandalismo
- ▶ Indicador de bateria fraca
- ▶ Transmissor telefónico (apenas SA5S)
- ▶ Uma gama completa de acessórios: detectores, sirene solar, teclado adicional remoto
- ▶ Linha de Apoio : 808 202 462

A segurança à porta de todos!



Response™

Alarmes sem fios Response

SA3S Branco



Código de barras
5004100092311

KIT ALARME SEM FIOS 6 ZONAS



- O kit contém:
1 central
1 detector de movimento
1 contacto magnético de abertura
1 comando
- Fácil configuração do seu sistema pelo código do utilizador
- Sistema evolutivo, permite adicionar detectores
- Protecções anti-vandalismo e anti-interferência integradas
- Display LED

Alimentação

Central : Bateria sem manutenção 6V/1,2 Ah (incluída)
Detector de movimento : 1 pilha alcalina 9V 6LR61 (incluída)
Comando : 1 pilha lithium CR2032 (incluída)
Contacto magnético de abertura : 2 pilhas lithium CR2032 (incluídas)

Dimensões

Central : 187 x 235 x 60 mm
Detector de movimento : 95 x 63 x 40 mm
Comando : 72 x 35 x 13 mm
Contacto magnético de abertura : 124 x 27 x 15 mm

SA5S Branco



Código de barras
5004100092328

KIT ALARME SEM FIOS 10 ZONAS com transmissor telefónico e ecrã LCD



- O kit contém:
1 central (6 zonas sem fio + 4 zonas com fio)
1 detector de movimento
1 contacto magnético de abertura
1 comando
- Gravador de chamadas digital integrado
- Mensagens de voz personalizadas pré-gravadas
- Gravação de eventos
- Mostrador digital
- Fácil configuração do seu sistema pelo código do utilizador
- Sistema evolutivo, permite adicionar detectores
- Protecções anti-vandalismo e anti-interferência integradas

Alimentação

Central : Bateria sem manutenção 6V/1,2 Ah (incluída)
Detector de movimento : 1 pilha alcalina 9V 6LR61 (incluída)
Comando : 1 pilha lithium CR2032 (incluída)
Contacto magnético de abertura : 2 pilhas lithium CR2032 (incluídas)

Dimensões

Central : 187 x 235 x 60 mm
Detector de movimento : 95 x 63 x 40 mm
Comando : 72 x 35 x 13 mm
Contacto magnético de abertura : 124 x 27 x 15 mm

SU1S Branco



Código de barras
5004100092335

2 CONTACTOS MAGNÉTICOS DE ABERTURA + 1 TELECOMANDO



- Protecção anti-vandalismo integrada

Alimentação

Comando : 1 pilha lithium CR2032 (incluída)
Contacto magnético de abertura : 2 pilhas lithium CR2032 (incluídas)

Dimensões

Comando : 72 x 35 x 13 mm
Contacto magnético de abertura : 124 x 27 x 15 mm



SU2S Branco



Código de barras
5004100092342

2 DETECTORES DE MOVIMENTO INFRA-VERMELHOS SEM FIOS



- Protecção anti-vandalismo integrada
- Distância de detecção 12 m

Alimentação

1 pilha alcalina 9V 6LR61 (incluída)

Dimensões

95 x 63 x 40 mm

SU3S Branco



Código de barras
5004100092359

2 COMANDOS



- Protecção anti-vandalismo integrada
- Botão de emergência

Alimentação

1 pilha lithium CR2032 (incluída)

Dimensões

72 x 35 x 13 mm

SU4S Branco



Código de barras
5004100092366

2 CONTACTOS MAGNÉTICOS DE ABERTURA



- Protecção anti-vandalismo integrada

Alimentação

2 pilhas lithium CR2032 (incluída)

Dimensões

124 x 27 x 15 mm

SU5S Branco



Código de barras
5004100092373

TECLADO REMOTO SEM FIOS



- Protecção anti-vandalismo integrada

Alimentação

1 pilha alcalina 9V 6LR61 (incluída)

Dimensões

110 x 130 x 48 mm

Alarmes sem fios Response

SU7S Branco e vermelho



Código de barras
5004100092380

SIRENE SOLAR EXTERIOR SEM FIOS COM FLASH



- Protecções anti-vandalismo e anti-interferência integradas
- 95dB

Alimentação

Bateria sem manutenção 6V/1,2 Ah (incluída)

Dimensões

300 x 218 x 94 mm

SU10 Preto

Código de barras
5004100219749

BATERIA DE 6V



- Compatível com SA3S, SA5S, SU7S

Dimensões

80 x 110 x 25 mm

Como escolher o seu sistema de segurança?

O que quer proteger?	Como?	Quem?	Soluções Firedland (Honeywell)
A sua Casa	Dissuadir e alertar	Um intruso (casa ou apartamento)	SA3S : Sistema completo para a sua casa SU1S, SU2S, SU3S, SU4S, SU5S, SU7S : Acessórios para detectores de movimentos, aberturas e comandar o sistema
	Dissuadir, alertar e informar	Um intruso	SA5S : Sistema completo para a sua casa (casa ou apartamento) com transmissor telefónico para o prevenir. SU1S, SU2S, SU3S, SU4S, SU5S, SU7S : Acessórios para detectores de movimentos, aberturas e comandar o sistema

Gestão das zonas

- Você pode associar a uma zona várias divisões, por exemplo, todos os quartos no piso térreo
- Você pode atribuir a uma zona um número ilimitado de sensores
- Você pode ativar e desativar áreas específicas da sua casa com uma parametrização rápida e fácil através do painel de controlo ou do teclado remoto sem fios



Todas as zonas serão activadas: protecção total da sua casa

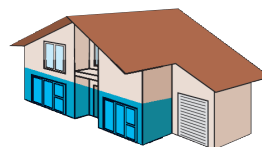

Todas as áreas do piso térreo estão activadas: pode andar livremente no piso de cima



Todas as divisões estão activadas excepto uma : animais apenas se movem nesta sala



Todas as áreas exteriores são activadas (detectores abertura): você pode, assim como os animais de estimação andar livremente no interior



" Desencorajar pela instalação de uma sirene exterior solar "



" Detectar um movimento "



" Detectar uma abertura de porta ou janela "



Teclado remoto suplementar



" Parametrizar a sua instalação através da central "

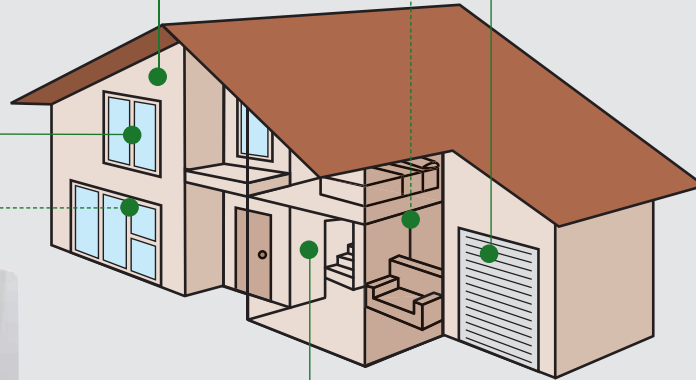

"Enviar uma mensagem telefonica "(Kit SA5S)



"Activar / Desactivar seu sistema de alarme ou emergência através do comando "

Instalação do seu sistema de alarme sem fios

Response™

**NOVIDADE**

Detector de presença Sensolux

Características da Gama



Sem fios



Sem pilhas

868
MHz
FrequênciaÍndice de protecção
IP50

Norma CE

GARANTIA
2 ANOS
Garantia

Detector sem fio e sem pilhas

- ▶ Alimentado por painéis solares
- ▶ Dá origem a uma grande economia de energia
- ▶ Activação rápida
- ▶ Diferentes modos possíveis de programação
- ▶ Pode ser operado com pilhas (para áreas fechadas sem luz)
- ▶ O receptor funciona com interruptores EasyClick

A gestão inteligente da iluminação para o conforto e economia



Detector de presença Sensolux

D482FU-BMDE Preto e branco



Código de barras
4010105348316

DETECTOR DE PRESENÇA



O detector de presença obtém a sua energia a partir de células solares. Quando a bateria está completamente carregada, o aparelho ainda funciona vários dias na escuridão total. O detector de presença detecta a presença de pessoas e tem em conta a intensidade da luz actual.

Estes dados são enviados via rádio para o receptor D482 E-FU. A configuração dos parâmetros é feita no receptor. Este pode por exemplo comandar uma fila de luminárias. Para a instalação em quartos sem luz natural, o detector de presença pode ser equipado opcionalmente com 2 pilhas (AAA).

- Temperatura ambiente: 10-50 ° C
- Tempo de carregamento: 5-10 minutos
- Cobertura aprox áreas. : Altura do Quarto = 2,5 m > Ø 5,0 m;
Altura da sala = 3,0 m > Ø 6,0 m

Alimentação

Célula solar (50-200 Lux)
2 pilhas (até 50 Lux) 1,5 V Micro AAA/LR03

Dimensões

108 x 108 x 26,8 mm

D482FU-E Branco



Código de barras
4010105348415

RECEPTOR ENCASTRÁVEL 2 CANAIS



Em modo "totalmente automático", o detector de presença D482FU-BMDE detecta pessoas e luzes através do receptor. Depois de sair da zona de detecção, a luz é cortada ao fim de um tempo definido ou quando a intensidade de luz predefinida é atingida (luz do dia).

Pode a qualquer momento, no entanto, ligar ou desligar a iluminação através de um botão de pressão convencional ou interruptor.

Em "semi-automática", a iluminação é ligada manualmente.

O desligar é feito através do detector de presença.

Nos dois modos, o tempo de monitorização, a intensidade de luz, a luz do dia ou crepúsculo podem ser ajustados.

O estado de funcionamento é "totalmente automático".

Max. 8 sensores podem ser programados. Fio condutor neutro necessário.

- Temperatura ambiente: +5 a +50 ° C

- Conexões por canal de dados:
 - Lâmpadas incandescentes: 2300 W
 - Carga indutiva: 600 VA
 - Balastro electrónico: máx. 5

- Conexões: terminais de parafuso

- As funções de controle:
 - Liga / desliga
 - Alterar a luminosidade para cima/para baixo
 - Temporizador
 - Configuração de iluminação
 - Activação dependente da luminosidade exterior

O receptor é também compatível com os seguintes



existe com marcação



INTERRUPTORES EASYCLICK
existem em antracite e alumínio



D450FU-HS4
COMANDO

Alimentação

230 V~/ 50 Hz

Dimensões

50 x 50 x 22,5 mm



Solução EnOcean

- Tecnologia comprovada e patenteada
- Tecnologia premiada
- Tecnologia normalizada
- Funcionamento internacional

Protocolo de comunicação sem fios, sem bateria, sem limite

Sem Fios

- Redução dos custos de instalação de pelo menos 30%
- Interfaces com soluções de automação comuns (LON, EIB / KNX, TCP / IP, ...)

Sem baterias

- Os custos operacionais reduzidos em pelo menos 80% (modularidade)
- Sem manutenção obrigatória e cara
- Economia de dinheiro e sem resíduos tóxicos

Sem limites

- Fiabilidade comprovada em mais de 100.000 edifícios
- Economia em custos de instalação, manutenção, renovação e uso de energia
- Flexibilidade e escalabilidade total (permite adicionar funcionalidades progressivamente sem modificar a instalação)
- Multifuncionalidade (em termos de interoperabilidade): activação de um sensores / activação de várias funções (AVAC, iluminação, acesso)

Especificações

- Frequência: 868 MHz
- Sem risco de interferência com Wi-Fi (2,4 GHz)
- Mensagens curtas: 1 ms e 125 kilobits por segundo repetido várias vezes / 30ms aleatoriamente
- Consumo de energia muito baixo
- Alcance: 300 metros sem obstáculos e 30 metros num edifício

Tecnologia EnOcean : como funciona ?



Exemplos de aplicações

→ Quartos de hotel

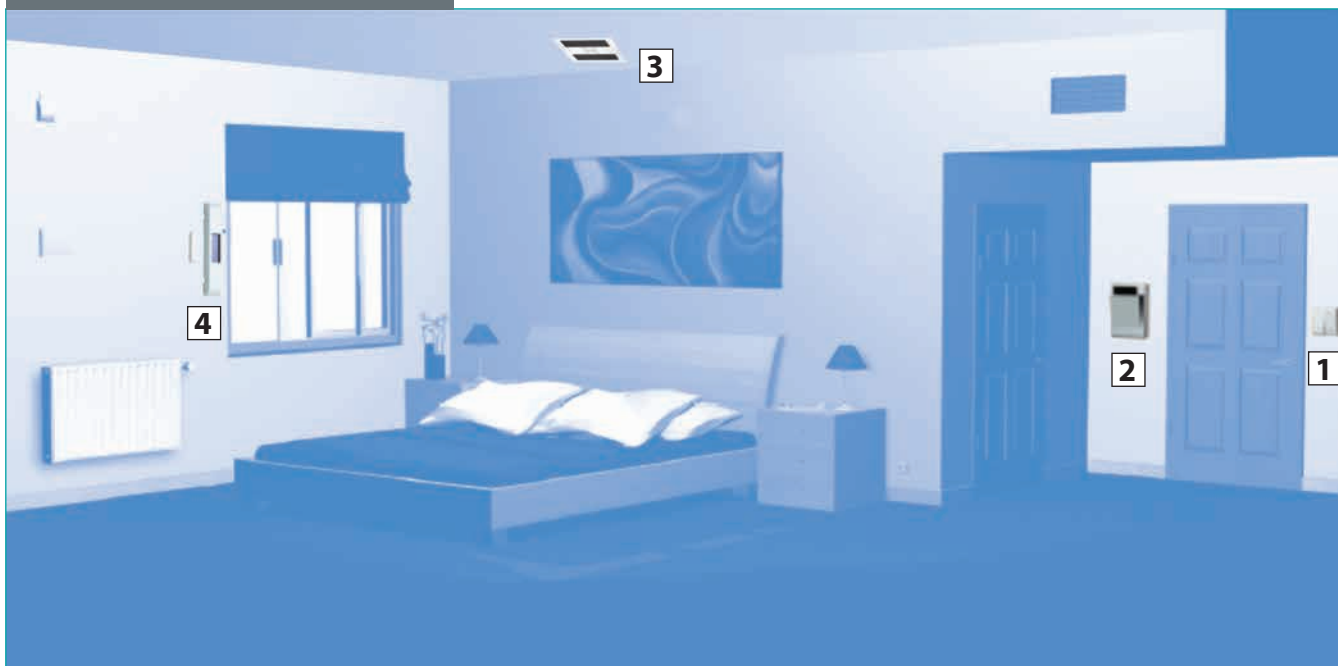

- | | |
|---|---|
| 1 Interruptor sem fios, sem pilhas EasyClick | 3 Detector de presença sem fios, sem pilhas Sensolux |
| 2 Leitor de cartão do Hotel sem fios, sem pilhas EasyClick | 4 Contacto de porta sem fios, sem pilhas Easyclick |

→ Residência

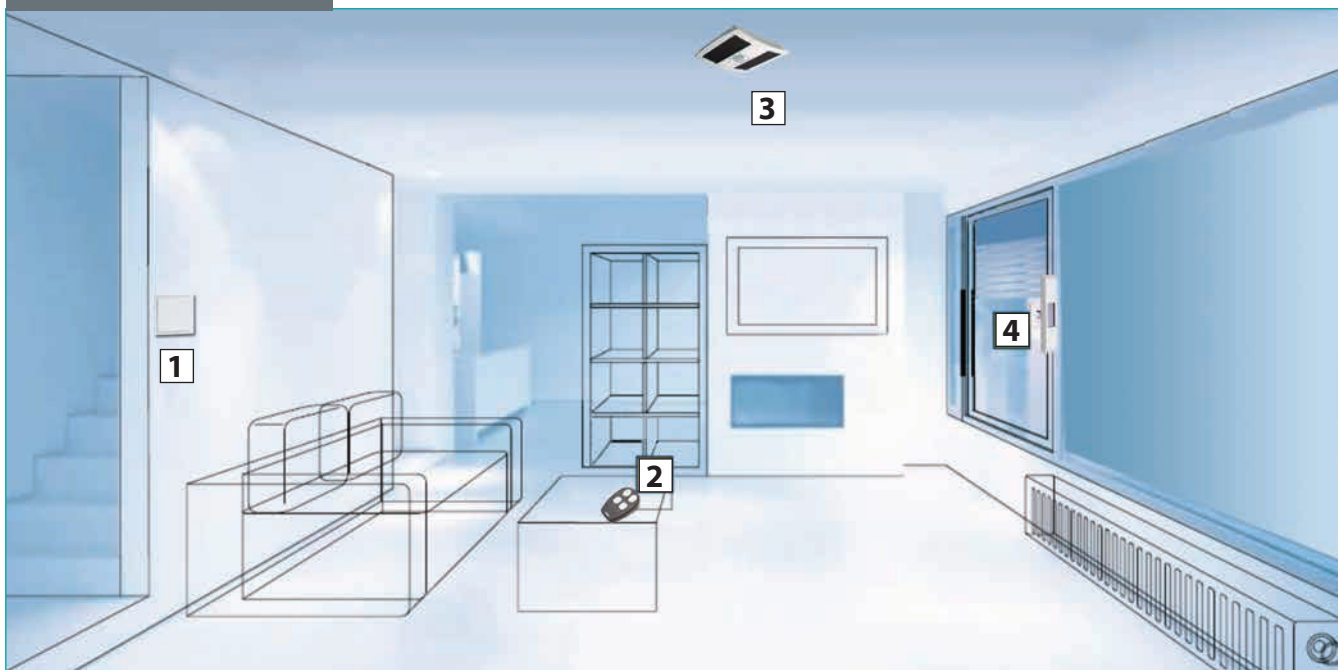

- | | |
|---|---|
| 1 Interruptor sem fios, sem pilhas EasyClick | 3 Detector de presença sem fios, sem pilhas Sensolux |
| 2 Comando sem fios, sem pilhas Easyclick | 4 Contacto de porta sem fios, sem pilhas Easyclick |



→ Lojas

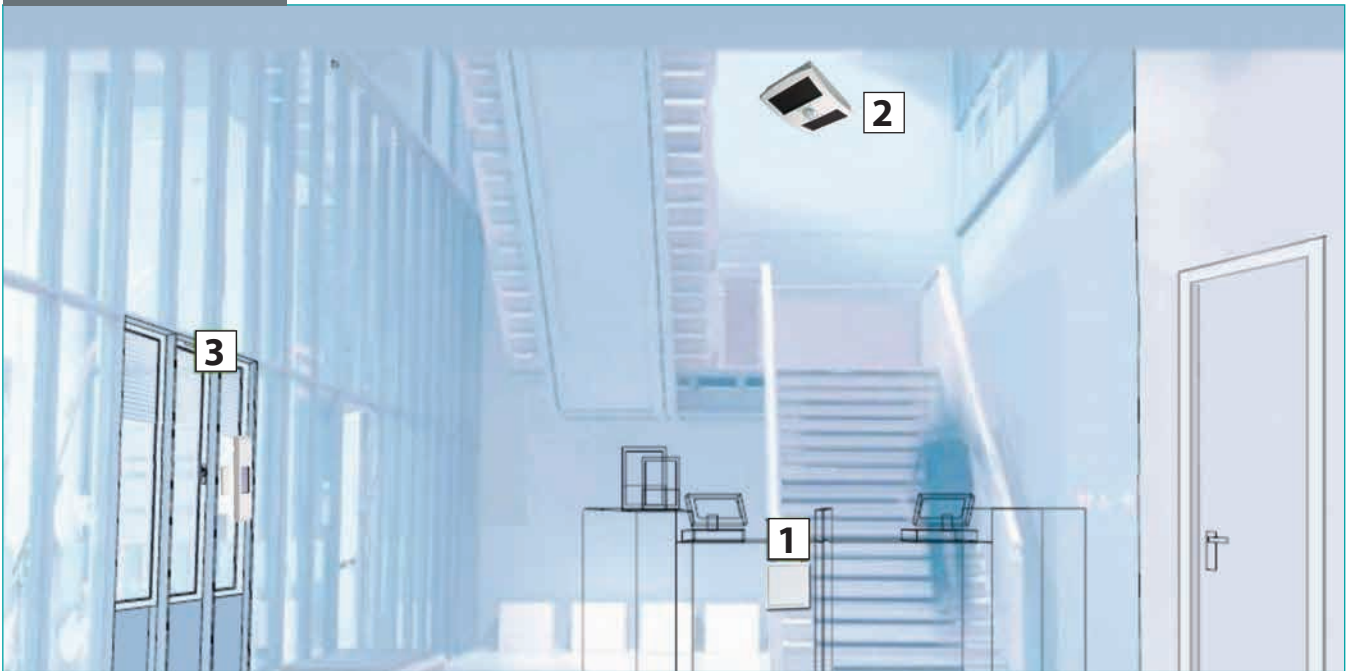

1 Interruptor sem fios, sem pilhas EasyClick

3 Contacto de porta sem fios, sem pilhas Easyclick

2 Detector de presença sem fios, sem pilhas Sensolux

→ Escritório

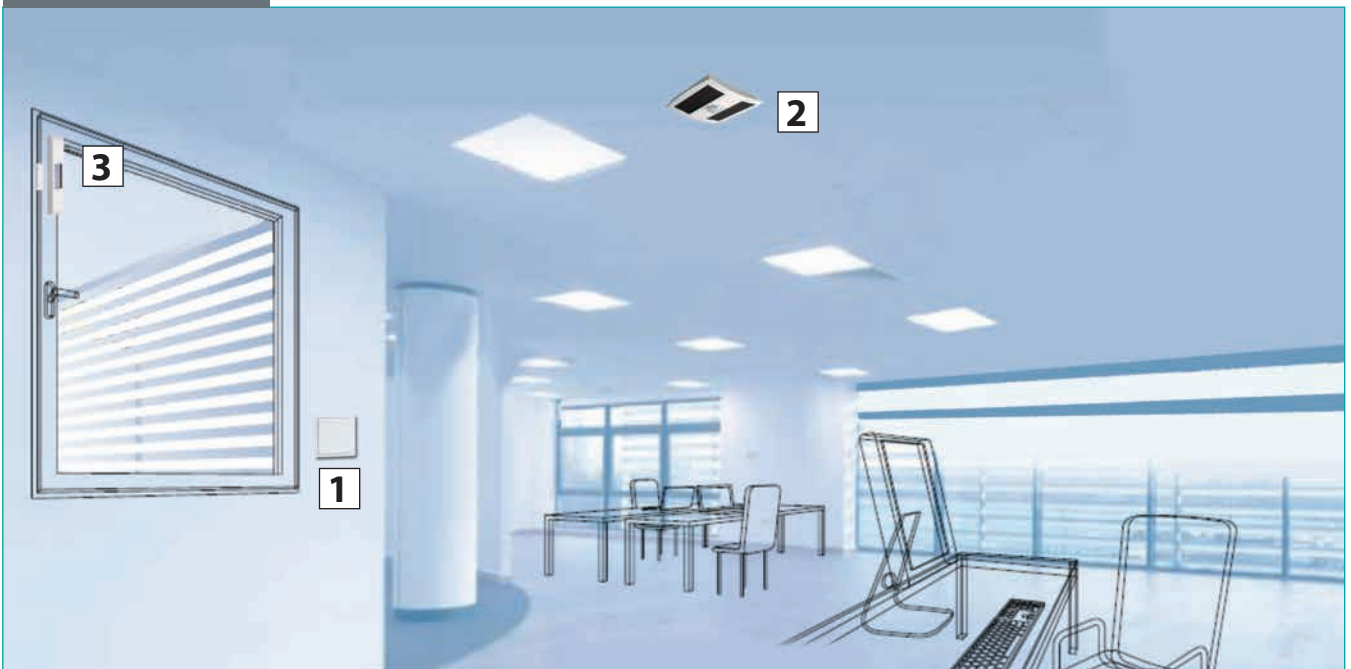

1 Interruptor sem fios, sem pilhas EasyClick

3 Contacto de porta sem fios, sem pilhas Easyclick

2 Detector de presença sem fios, sem pilhas Sensolux

REF.	COR	DESIGNAÇÃO	COD. BARRAS	PAG.
------	-----	------------	-------------	------

Carrilhão sem fios Libra+

D911S	Prateado	KIT CARRILHÃO COM FLASH E BOTÃO CONVERSOR SEM FIOS 200M	5004100219046	6
D915S	Branco	KIT CARRILHÃO COM FLASH E BOTÃO CONVERSOR SEM FIOS 200M	5004100219442	6
D912S	Prateado	KIT CARRILHÃO E BOTÃO CONVERSOR SEM FIOS 100M	5004100219107	6
D942S	Branco	KIT CARRILHÃO PLUG-IN COM FLASH E BOTÃO CONVERSOR 150M	5004100950314	7
D962S WHI	Branco	KIT CARRILHÃO COM FLASH E DETECTOR PIR SEM FIOS 200M	5004100890191	7
D917S	Prateado	RECEPTOR COM FLASH SEM FIOS 200M	5004100219169	7
D918S	Branco	RECEPTOR COM FLASH SEM FIOS 200M	5004100219480	8
D930S	Branco	BOTÃO VERTICAL SEM FIOS	5004100219244	8
D931S	Preto	BOTÃO VERTICAL SEM FIOS	5004100219282	8
D932S	Latão	BOTÃO VERTICAL SEM FIOS	5004100219329	8
D933S	Cromado	BOTÃO VERTICAL SEM FIOS	5004100219367	9
D934S	Prateado	BOTÃO CONVERSOR SEM FIOS - PORTA ETIQUETA	5004100219404	9
D935	Preto	TRANSFORMADOR PARA CARRILHÃO DE 200M	5004100219206	9
D936S	Branco	DETECTOR/AVISO DE TELEFONE LIBRA+	5004100219640	9

Carrilhão sem fios Decor

D520S	Vidro	KIT CARRILHÃO SEM FIOS EM VIDRO 200M - CRISTALLO	5004100170330	14
D524S	Vidro	KIT CARRILHÃO SEM FIOS EM VIDRO 200M - MURANO	5004100170378	14
D500S	Madeira	KIT CARRILHÃO SEM FIOS 200M - SYMPHONY	5004100224682	14
D501S	Madeira	KIT CARRILHÃO SEM FIOS 200M - SONATA	5004100224699	14
D503S	Branco	KIT CARRILHÃO SEM FIOS 200M - FANTASIA	5004100224712	15
D515S	Branco	BOTÃO - PORTA ETIQUETAS	5004100224484	15

Carrilhão com fios

Baixa tensão – Som electromecânico – Transformador incluído

D3230	Branco	CARRILHÃO COM FIOS - BIG BEN	5004100214171	18
D3126	Branco	CARRILHÃO COM FIOS - FESTIVAL	5004100214911	18

Baixa tensão - Som electrónico - Pilhas ou transformador em separado

D525S	Vidro	CARRILHÃO COM FIOS - PHOENICIA	5004100170392	18
D526S	Vidro	CARRILHÃO COM FIOS - SILICA	5004100190093	18
D844	Branco	CARRILHÃO COM FIOS - SEATTLE	5004100217493	19
D845	Branco	CARRILHÃO COM FIOS - BOSTON	5004100217516	19
D846	Branco	CARRILHÃO COM FIOS - OAKLAND	5004100217530	19

Baixa tensão - Som electromecânico – pilhas ou transformador em separado

D103S	Cinza	CARRILHÃO COM FIOS - GALA PRATEADO	5004100216762	20
D154	Cinza	CARRILHÃO COM FIOS - ARGENTO	5004100216724	20
D126	Branco	CARRILHÃO COM FIOS - FESTIVAL	5004100214850	20
D107	Branco	CARRILHÃO COM FIOS - FACET	5004100211279	20
D113	Branco	CARRILHÃO COM FIOS - SURF	5004100214836	21

REF.	COR	DESIGNAÇÃO	COD. BARRAS	PAG.
D117	Branco	CARRILHÃO COM FIOS - DING DONG	5004100213273	21
D128	Branco	CARRILHÃO COM FIOS - HOCKEY	5004100214935	21
D230	Branco	CARRILHÃO COM FIOS - BIG BEN	5004100214126	22
D239	Branco	CARRILHÃO COM FIOS - BANDERA	5004100215130	22
D142	Branco	CARRILHÃO COM FIOS - ATLANTA	5004100217455	22
D143	Branco	CARRILHÃO COM FIOS - DENVER	5004100217479	22
D430W	Branco	CARRILHÃO COM FIOS - CHEVRON	5004100210876	23
D454	Branco e Preto	CARRILHÃO COM FIOS - WARBLER	5004100213334	23
D426	Branco	CARRILHÃO COM FIOS - FESTIVAL	5004100214874	23

Directo 220V - Som electromecânico

D2105	Branco	CARRILHÃO COM FIOS - FIESTA	5004100214812	24
D2126	Branco	CARRILHÃO COM FIOS - FESTIVAL	5004100214898	24
D2130	Branco	CARRILHÃO COM FIOS - BIG BEN	5004100214294	24

Botões de pressão

Não luminosos

D611	Cromado	BOTÃO - GEM	5004100410986	27
D620	Latão	BOTÃO - ELITE	5004100401502	27
D622	Latão	BOTÃO - DUCAT	5004100401557	27
D630	Cromado	BOTÃO - LUNA	5004100415417	27
D660	Latão	BOTÃO - ROSARIO	5004100411945	27
D669	Latão	BOTÃO - LEGION	5004100411983	27
D824	Preto	BOTÃO - DIMEX	5004100411181	28
D814	Branco	BOTÃO - SESAME	5004100411082	28
D1225	Branco	BOTÃO - INDEX	5004100413710	28
D680	Branco	BOTÃO - QUADRA	5004100413628	28
D642	Transparente	BOTÃO - STANDARD TRANSPARENTE	5004100410580	28
D6421	Branco	BOTÃO - STANDARD	5004100411389	28
D647	Branco	BOTÃO - PEAR	5004100413604	28

Luminosos

D665	Latão	BOTÃO - UNION	5004100411938	29
D664	Latão	BOTÃO - MEDALLION	5004100411907	29
D667	Latão	BOTÃO - BENTON	5004100411952	29
D624	Latão	BOTÃO - HALO	5004100401601	29
D534W	Branco	BOTÃO - LIGHTSPOT	5004100415721	29
D534	Preto	BOTÃO - LIGHTSPOT	5004100410184	29
D723W	Branco	BOTÃO - PUSHLITE	5004100411471	30
D723	Preto	BOTÃO - PUSHLITE	5004100411488	30
D681	Branco	BOTÃO - QUADRA	5004100413642	30
D1226	Branco	BOTÃO - INDEX	5004100413741	30

Sumário

REF.	COR	DESIGNAÇÃO	COD. BARRAS	PAG.
------	-----	------------	-------------	------

Campainhas

D182	Branco	CAMPAINHA 8V AC - MINIBUZZER	5004100350121	33
D792	Preto	CAMPAINHA 8V AC - UNDERDOME	5004100310125	33
D902	Branco e Preto	CAMPAINHA 3V DC - BELL IN ONE	5004100310279	33

Cornetas e mini cornetas

E2620/5	Cinza	CORNETA 220V AC	5004100311375	33
E2622/1	Cinza	MINI CORNETA 6-8V AC	5004100311313	33
E2622/3	Cinza	MINI CORNETA 24V AC	5004100310866	33
E2622/5	Cinza	MINI CORNETA 220V AC	5004100311337	33
E2621/6	Cinza	MINI CORNETA 12V DC	5004100311344	33
E2621/7	Cinza	MINI CORNETA 24V DC	5004100311351	33

Campainhas industriais

56-012	Cinza	MASTERBELL 12V AC	5004100810694	34
56-024	Cinza	MASTERBELL 24V AC	5004100810700	34
56-120	Cinza	MASTERBELL 120V AC	5004100810717	34
56-230	Cinza	MASTERBELL 230V AC	5004100810724	34
56-230R	Vermelho	MASTERBELL 230V AC	5004100810779	34
66-06SP	Cinza	MASTERBELL 6V AC	5004100810885	34
66-12SP	Cinza	MASTERBELL 12V AC	5004100811301	34
66-24SP	Cinza	MASTERBELL 24V AC	5004100810847	34
66-24SPR	Vermelho	MASTERBELL 24V AC	5004100810892	34
59-230	Cinza	BIGBELL 230V AC	5004100810939	34
56-66	Cinza	BIGBELL 230V AC	5004100890207	34

Transformadores

D743	Branco	TRANSFORMADOR 8V - 0,5A	5004100611604	35
D753	Branco	TRANSFORMADOR 8V - 1A	5004100611611	35
D780	Branco	TRANSFORMADOR 8V - 1A	5004100611635	35
D765	Branco	TRANSFORMADOR 12V - 1A	5004100612120	35

Detectores de movimentos com fios Spectra

Com Fios

L210S BLK	Preto	DETECTOR 140°	5004100350374	38
L210S WHI	Branco	DETECTOR 140°	5004100410214	38
L220S BLK	Preto	DETECTOR 200°	5004100410320	38
L220S WHI	Branco	DETECTOR 200°	5004100410412	38
L230 BLK	Preto	DETECTOR 360°	5004100960887	38
L230 WHI	Branco	DETECTOR 360°	5004100960870	38
K5015	Branco	DETECTOR ENCASTRÁVEL 360°	5017490561442	39

REF.	COR	DESIGNAÇÃO	COD. BARRAS	PAG.
S 360 KIT	Branco	KIT DETECTOR 360° + TELECOMANDO	5004100953742	39
S 360 ACC	Branco	DETECTOR 360°	5004100953759	39
S 360 REM	Branco	TELECOMANDO	5004100953766	39
Sem Fios				
L420S BLK	Preto	KIT RECEPTOR e DETECTOR 140°	5004100410719	40
L420S WHI	Branco	KIT RECEPTOR e DETECTOR 140°	5004100410733	40
L430S BLK	Preto	RECEPTOR 140°	5004100410818	40
L430S WHI	Branco	RECEPTOR 140°	5004100410832	40

Detectores de movimento Spectra+

Com Fios

L310 BLK	Preto	DETECTOR 140° + TELECOMANDO	5004100960641	44
L310 WHI	Branco	DETECTOR 140° + TELECOMANDO	5004100960634	44
L320 BLK	Preto	DETECTOR 200° + TELECOMANDO	5004100960665	44
L320 WHI	Branco	DETECTOR 200° + TELECOMANDO	5004100960658	44
L330 BLK	Preto	DETECTOR 360° + TELECOMANDO	5004100960689	44
L330 WHI	Branco	DETECTOR 360° + TELECOMANDO	5004100960672	44

Sem Fios

L620 BLK	Preto	KIT RECEPTOR e DETECTOR 140°	5004100960733	45
L620 WHI	Branco	KIT RECEPTOR e DETECTOR 140°	5004100960726	45
L630 BLK	Preto	DETECTOR 140°	5004100960719	45
L630 WHI	Branco	DETECTOR 140°	5004100960702	45

Projectores automáticos Spectra

L510S BLK	Preto	PROJECTOR MINIFLOOD 100W	5004100410924	48
L510S WHI	Branco	PROJECTOR MINIFLOOD 100W	5004100410962	48
L540S BLK	Preto	PROJECTOR SUPERFLOOD 400W	5004100411143	48
L540S WHI	Branco	PROJECTOR SUPERFLOOD 400W	5004100411211	48

Alarmes sem fios Response

SA3S	Branco	KIT ALARME SEM FIOS 6 ZONAS	5004100092311	52
SA5S	Branco	KIT ALARME SEM FIOS 10 ZONAS com transmissor telefónico e ecrã LCD	5004100092328	52
SU1S	Branco	2 CONTACTOS MAGNÉTICOS DE ABERTURA + 1 TELECOMANDO	5004100092335	52
SU2S	Branco	2 DETECTORES DE MOVIMENTO INFRA-VERMELHOS SEM FIOS	5004100092342	53
SU3S	Branco	2 COMANDOS	5004100092359	53
SU4S	Branco	2 CONTACTOS MAGNÉTICOS DE ABERTURA	5004100092366	53
SU5S	Branco	TECLADO REMOTO SEM FIOS	5004100092373	53
SU7S	Branco e Verm.	SIRENE SOLAR EXTERIOR SEM FIOS COM FLASH	5004100092380	54
SU10	Preto	BATERIA DE 6V	5004100092335	54

Sumário

REF.	COR	DESIGNAÇÃO	COD. BARRAS	PAG.
Detector de presença				
Detector de presença Sensolux				
D482FU-BMDE	Preto e branco	DETECTOR DE PRESENÇA	4010105348316	86
D482FU-E	Branco	RECEPTOR ENCASTRÁVEL 2 CANAIS	4010105348415	86

Display da gama



Dimensões:
A: 204 cm / L: 71 cm / P: 40 cm

Display Libra+



Dimensões:
A: 50 cm / L: 40 cm / P: 27 cm

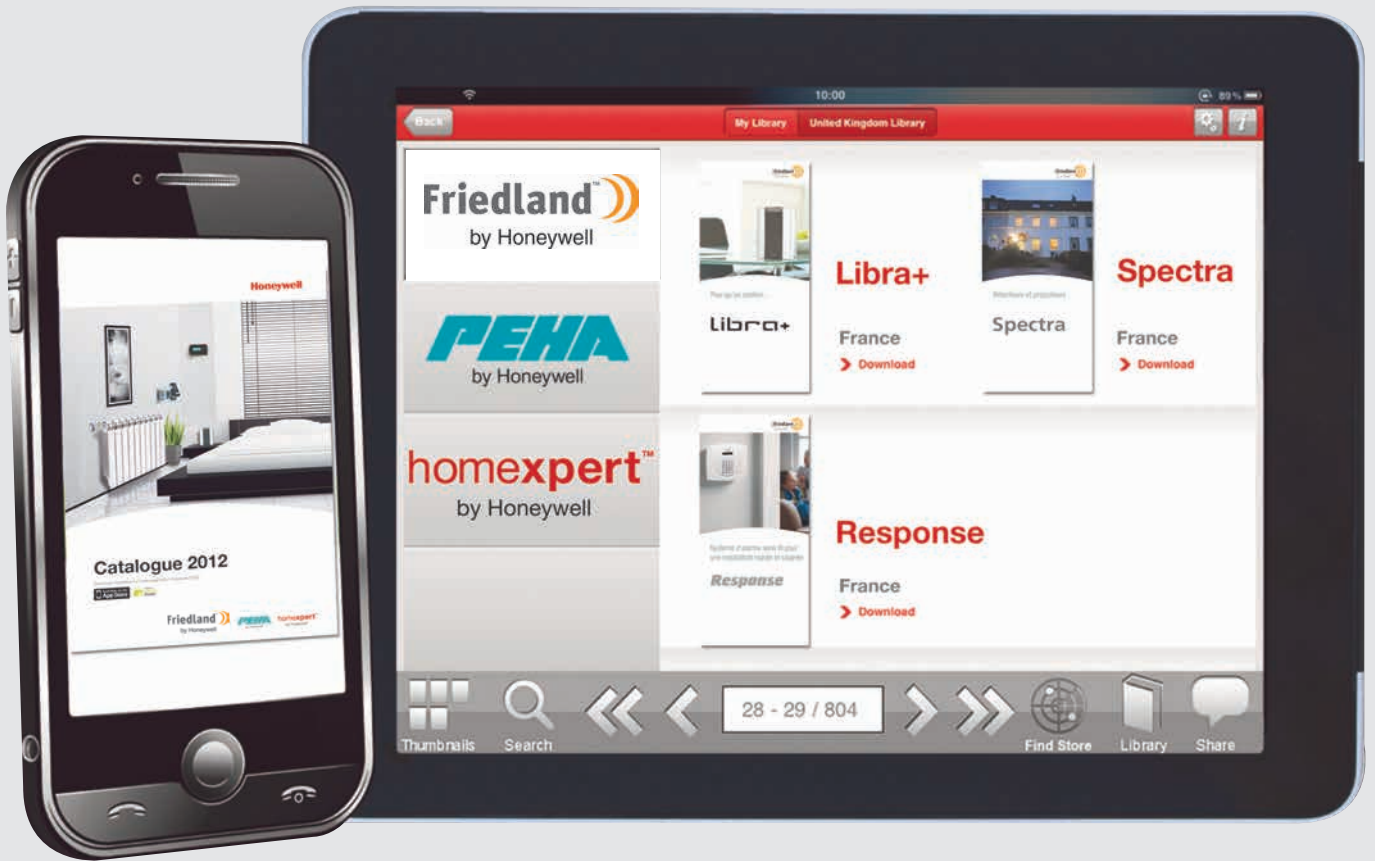

 **PALISSY GALVANI**
1895

www.palissygalvani.pt

info@palissygalvani.pt

Honeywell

www.homexpertbyhoneywell.com

PEHA

www.peha.de

Friedland 
by Honeywell

www.friedland-eds.fr